

dnd

23-
24

коллекция
дизайнерских
ручек



Волховец
ДВЕРИ И ИНТЕРЬЕРНЫЕ РЕШЕНИЯ

dnd

**handles
with care**

**23-
24**

содержание

index







































СИСТЕМЫ / system 16

ЗАВЕРТКИ / turn & release 174

НАКЛАДКИ НА ЦИЛИНДР / escutcheons 182

РУЧКИ ДЛЯ РАЗДВИЖНЫХ ДВЕРЕЙ / sliding door handles 170

РУЧКИ / handles

anik brilliant		24	lady lady plate		134
artik		168	leva leva mirror		30
beauty		150	levante		74
bruxelles		154	lirica		160
carola		152	lucrezia		112
classic		148	luxury		128
chop		142	monica		158
daniela		156	ovum		136
drop		92	pluris		52
DUE		80	pod		46
edra O2		124	san		36
ginkgo		56	short		118
quattro		166	stesso		140
holly		164	timeless		104
joy		162	tipo		146
iki		68	viva!		62
isabella		108	victorian		138
luce		144	zeppelin		98
luce p		42	(IN)finito		86

КОЛЛЕКЦИЯ collection

Представляем вам новую коллекцию дверных ручек, разработанную ведущими европейскими дизайнерами, где ручка – объект современного дизайна, объединяющий архитектурную среду и интерьер. Вся фурнитура производится в Италии нашим партнёром – фабрикой DND MARTINELLI. Узнайте больше об истории создания инновационных дизайнерских решений, чтобы выбрать свое.

We present our new collection of top design handles developed by eminent European designers and architects. They are not just handles, but unique modern object design artifacts living in the context of the contemporary architectural environment and interior. All products are manufactured exclusively by our Italian partner in Italy – the DND MARTINELLI company with fifty years of history. We invite you to plunge into the ambiance of stylish innovative solutions and pick the designer handle to your taste.



ДИЗАЙНЕРЫ designers



Park
Associati



Holscher
Design



Luca
Nichetto



Alfonso
Femia



Maurizio
Varratta



Cino
Zucchi



Mario
Scairato
&

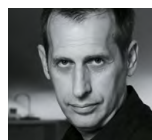

Gabriele
Buratti
&

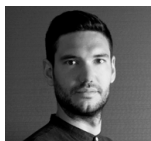

Alessandro
Stabile



Oscar
Buratti



Jaime
Hayon



Giulio
Iacchetti



Karim
Rashid



Mauro
Ronchi



Marco
Pisati

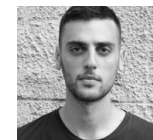

Philippe
Tabet



Poggi
Mariani



Stefano
Boeri
Architetti

преимущества advantages

- Авторский дизайн. Каждая ручка уникальна, имеет свою историю и выполняет роль арт-объекта в интерьере.
- Большинство ручек изготовлено из латуни – сплава на основе меди, который отличается долговечностью, высокой износостойкостью и уникальными декоративными свойствами.
- Для нанесения таких отделок как медь, латунь и графит использована инновационная технология вакуумного напыления PVD.
- Гарантия производителя – 3 года.

- *Custom design developed by notable European designers and architects. Each handle is created by a design grand master as an object of the world design heritage.*
- *Each handle is a unique object with its own backstory.*
- *Handles serve as an art objects within the interior.*
- *Each handle is designed to transform the door into an elegant dominant element within the interior.*
- *The handles are made of expensive and durable brass.*
- *Unique modern finishes based on PVD (copper, brass, graphite) technology and luxurious 24 carat gold.*
- *High quality and reliability, confirmed by the long-term company experience and the 3-year Italian manufacturer's warranty.*
- *Made in Italy by a partner factory with 50 year history.*
- *Exclusive, made to order.*



ПРОИЗВОДСТВО production

Наш партнёр – фабрика DND MARTINELLI основана Анджело Мартинелли в 1968 году. В основе философии компании тандем дизайнерских идей и качественно-го технического исполнения. За каждой ручкой стоит история ее создателя. В дизайн-лаборатории компании трудятся как штатные проектировщики, так и приглашенные архитекторы, дизайнеры со всего мира. Все комплектующие производятся исключительно в Италии.

In this project we mainly partner with the DND MARTINELLI company founded by Angelo Martinelli in 1968. The philosophy of the company is based on the tandem of design concepts and high-quality technical performance. There is the story of its creator behind every single handle. The design studio of the company employs both staff and independent architects, designers from all over the world. All components are manufactured exclusively in Italy. It is 100% made in Italy.



MARTINELLI (DND)



MADE
IN
ITALY

КАЧЕСТВО quality

Сертифицированная система качества ISO 9001:

- Эргономичная конструкция
- Инновационное производство
- Контроль качества на всех этапах создания

A company with UNI EN ISO 9001 quality system certification

- Optimized design
- Constant training of human resources
- Controlled working environment
- Technologically advanced production
- Continuous monitoring



ОТДЕЛКИ

finish

AB	Античная бронза <i>Antique bronze</i>	OC	Полированный хром <i>Polished chrome</i>	PCS	Матовый хром <i>Power satin chrome</i>	ZC	Полированный хром <i>Polished chrome</i>
ABN	Белый <i>White</i>	OLV	Полированное золото <i>Polished gold</i>	PGS	Матовый графит PVD <i>Satin graphite PVD</i>	ZCS	Матовый хром <i>Satin chrome</i>
ABR	Бронза <i>Bronze</i>	OGH	Матовая бронза <i>Matt satin bronze</i>	PVD-BG	Полированное золото PVD <i>Antique bright gold PVD</i>	ZOS	Матовое золото <i>Satinato</i>
ANE	Чёрный <i>Black</i>	ONA	Натуральная латунь <i>Natural brass</i>	PVD-SCB	Матовая медь PVD <i>Satin copper PVD</i>	ZNE	Чёрный <i>Black</i>
ARO	Золото <i>Satin gold</i>	ONO	Чёрный <i>Black</i>	PVD-SG	Матовое золото PVD <i>Antique satin gold PVD</i>	ZBN	Белый <i>White</i>
ASV	Серебро <i>Silver</i>	ONS	Никель матовый <i>Satin nickel</i>	PVX	Сталь PVD <i>Steel PVD</i>	ZAN	Антрацит <i>Anthracite</i>
BNL	Глянцевый белый <i>Bright white</i>	ONV	Полированный никель <i>Polished nickel</i>	PGM	Матовый полированный графит PVD <i>Satin graphite - Polished</i>	ZOR	Полированное золото <i>Polished gold</i>
BSO	Матовая бронза <i>Matt sandblasted bronze</i>	OVE	Зелёный <i>Green</i>	PVD-SBM	Матовое полированное золото PVD <i>Antique satin gold - Polished</i>	NSV	Матовый никель <i>Matt sandblasted nickel</i>
CCS	Матовый полированный хром <i>Chrome - Power satin chrome</i>	OCS	Матовый хром <i>Power satin chrome</i>			FAN	Античное серебро <i>Antique iron</i>
		OLV	Полированное золото <i>Antique bright gold</i>				

СИСТЕМЫ
system

UNICO

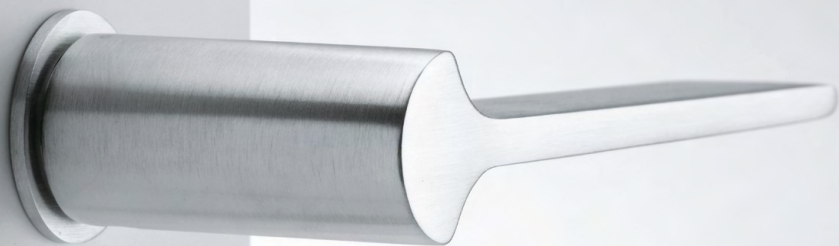

Unico the system

U



Сантехническая
завертка
Turn and release



Накладка
на цилиндр
Escutcheons

Unico — это разработанная компанией Dnd новая система, которая сводит до минимума визуальное впечатление от розетки на дверной ручке, подчеркивая тем самым ее дизайн: такое техническое и эстетическое решение идеально вписывается в современные интерьеры. Она почти незаметна благодаря своим компактным размерам: лишь 30 мм в диаметре и 2 мм толщиной. Система, предлагаемая в круглой форме, легко устанавливается и требует выполнения на двери одного отверстия диаметром 22 мм.

Unico is the new system for doors – designed by Dnd – that minimises the visual impact of the rose on the handle, thus enhancing its design: a technical and aesthetic solution that is ideal for contemporary interiors. Thanks to its small volume, it is hardly visible: it measures only 30 mm in diameter and 2 mm in thickness. The system, which comes in a round shape, is easy to install and requires a 22 mm hole to be drilled in the door.

FINE

Less is fine system 4 mm

FINE

FINE

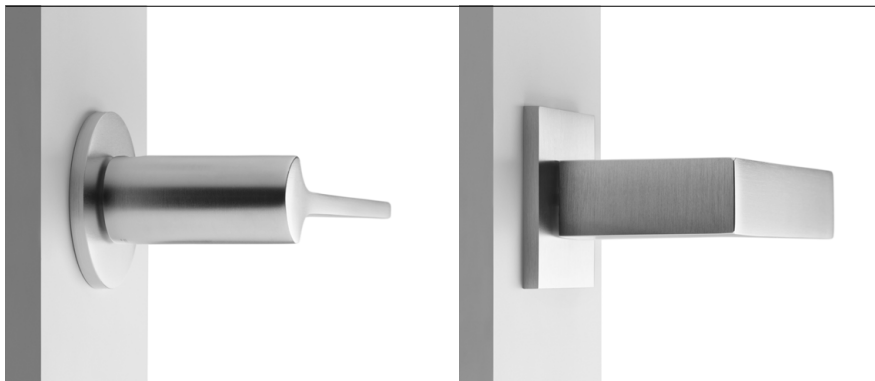

Система имеет толщину всего 4 мм. Она была разработана в соответствии с последними тенденциями дизайна. Запатентованная однонаправленная пружина облегчает монтаж.

The Less is fine system has a thickness of just 4 mm. It has been developed in tune with the latest design trends. A patented uni-directional left or right spring-loaded metal backplate facilitates installation. Dnd patent.

Technical components

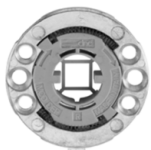

VIS

VIS 7 mm system

VIS

VIS

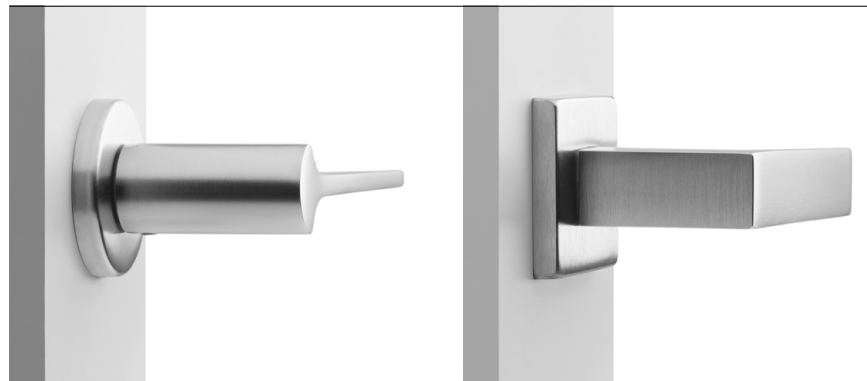

Части системы dnd VIS 7 mm изготовлены из нейлона и имеют однонаправленную левую или правую пружинку. Задняя панель имеет диаметр 50 мм и толщину 7 мм. Отверстия для крепления имеют центрирование 38 мм, с или без соединительных гаек. Система и внутренняя пружина имеют сертификацию AQM - Cert.2012-1000/Ppe на соответствие стандартам нормам UNI EN 1906.

The parts are made with PA6 nylon, with uni-directional left or right spring. The backplate has a diameter of 50 mm and a thickness of 7 mm. Holes for attachment to wood, 38 mm centering, with or without connector nuts. The inner spring and system are certified by AQM - Cert.2012-1000/Ppe in keeping with UNI EN 1906 standards.

Technical components

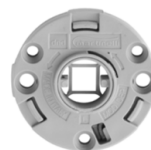

Technical components



КОЛЛЕКЦИЯ
collection

anik brilliant



design:
Gabriele &
Oscar Buratti



Фронтальную
поверхность
дверной ручки
Anik в варианте
Brilliant украшает
изящный узор,
напоминающий
огранку
бриллианта.

*The Anik handle,
in the Brilliant
version, is enriched
thanks to a
distinctive feature:
the front view
presents a
"diamond shaped"
decoration, a very
thin and refined
weave.*

anik brilliant

design:
**Gabriele &
Oscar Buratti**

made in italy

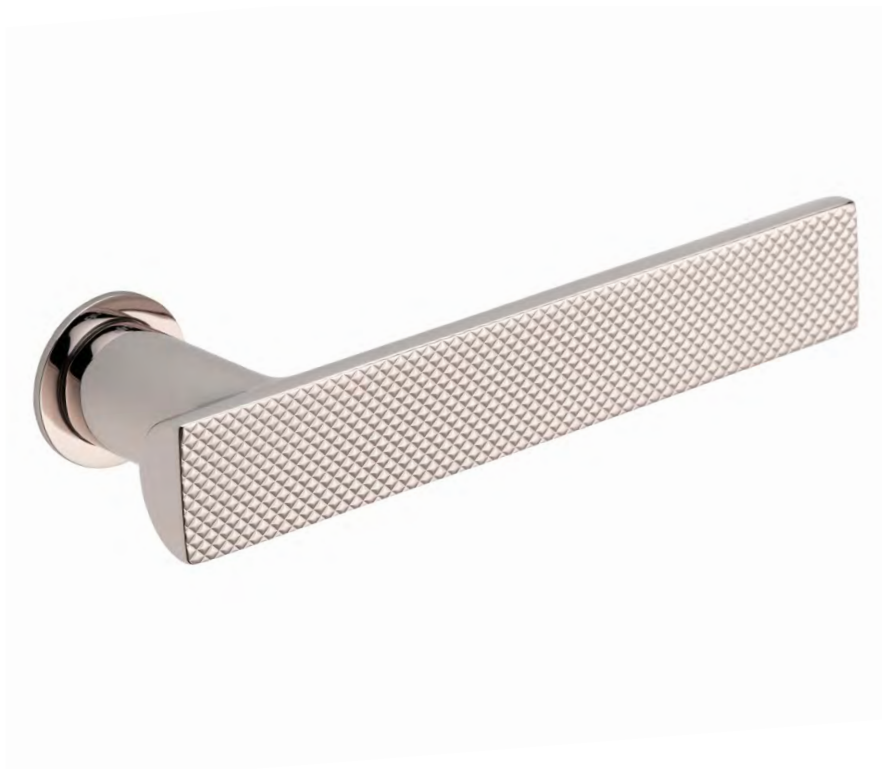

AB80
ONV

Латунь
Hot stamped brass



BSO
Матовая бронза
*Matt sandblasted
bronze*



ONV
Полированный
никель
Polished nickel



ONO
Черный
Black



PVD-BG
Полированное
золото PVD
Antique bright gold



PVD-SG
Матовое
золото PVD
Antique satin gold

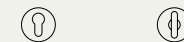
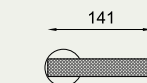

FINE

AB40

AB40Y

AB40T

U

AB80

AB80Y

AB80T

Gabriele & Oscar Buratti



Архитекторы Габриэле Буратти и Оскар Буратти открыли бюро архитектуры и дизайна BURATTI ARCHITETTI, которое работает над проектами самого разного масштаба: от архитектуры зданий и городских территорий до интерьеров жилых и коммерческих помещений, от дизайна мебели и аксессуаров до оформления экспозиций и выставочных залов, - на протяжении такого насыщенного творческого пути соединяются и причудливо переплетаются темы и места, компании и люди, материалы и приемы.

Gabriele Buratti, architect and professor of Interior Design at the Faculty of Design of Politecnico di Milano (2003-2010), e Oscar Buratti, architect, form the architecture and design studio BURATTI ARCHITETTI. The studio is transversally involved in projects of different scales, from the architecture of buildings and urban areas to interiors of houses and commercial spaces, from the design of furniture and lighting to the exhibition and showroom design, in an intense and varied professional path, in which themes, places and typologies, brands and people, materials and workmanship, mingle together contaminating one another.

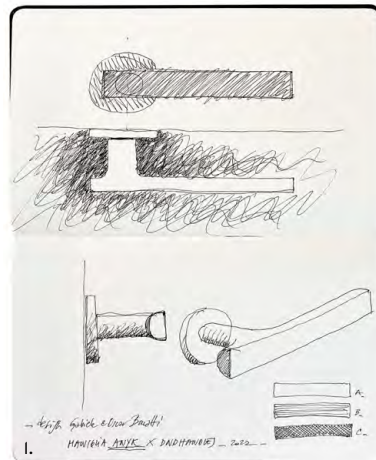

1. Эскиз ручки Anik brilliant в блокноте – Study for Anik brilliant lever on notebook

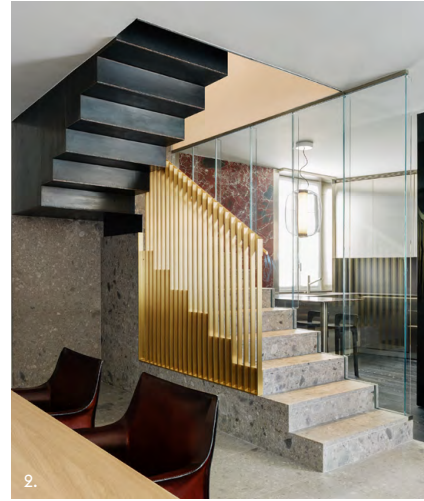

2.

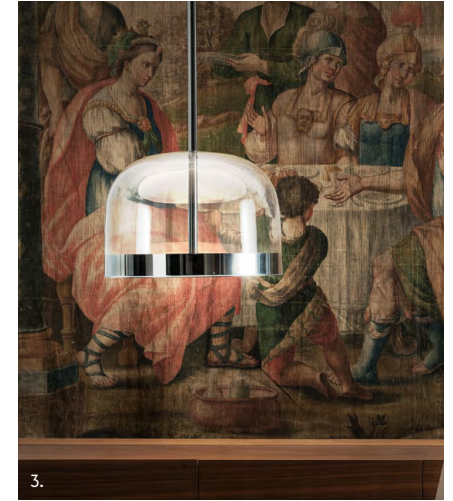

3.



4.

2. Casa Coco, Milano (2021) – 3. Equatore, Fontana Arte (2017) – 4. Villa Carber, Cazzano Sant'Andrea, Bergamo (2016)

leva / leva mirror



design:
Park Associati

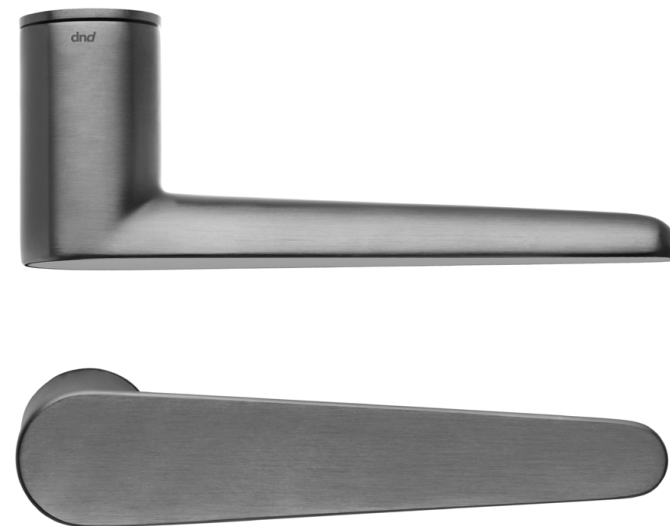

В дверной ручке
Leva в варианте
Mirror сочетается
два вида отделки:
гляцевая
фронтальная
поверхность и
матовый корпус,
выполненные в
одном тоне.

*A pure expression of
the concept of lever,
it evokes the world
of mechanics and
its tools.
It is characterised
on the front by a
clean cut on the
material that relates
in harmony with the
rounded and
welcoming
inner*

leva / leva mirror

design:
Park Associati
made in italy



LM8O
CCS

Латунь
Hot stamped brass



PCS
Матовый
хром
Power satin chrome



ONV
Полированный
никель
Polished nickel



ONO
Черный
Black



PGS
Матовый
графит PVD
Satin graphite



PVD-SG
Матовое
золото PVD
Antique satin gold

leva



CCS
Матовый полиро-
ванный хром
*Chrome - Power satin
chrome*



PGM
Матовый полиро-
ванный графит PVD
*Satin graphite -
Polished*



PVD-SBM
Матовое полиро-
ванное золото PVD
*Antique satin gold -
Polished*

leva mirror

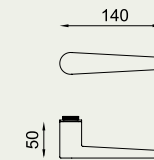

U LV8O LV8OY LV8OT | leva

U LM8O LM8OY LM8OT | leva mirror

Park Associati



Бюро Park Associati, основанное в Милане в 2000 году Филиппом Пальяни и Микеле Росси, занимается архитектурными и градостроительными проектами, дизайном интерьеров и продукции. Park Associati свойственен аналитический, прагматичный и тщательно выверенный подход к архитектуре. Основываясь на традициях, они с успехом разрабатывают новые решения, в которых сочетаются внимание к деталям и эксперименты. Пристальное внимание уделяется ключевым ценностям заказчиков, а также городскому, социальному и политическому контексту.

Founded in Milan in 2000 by Filippo Pagliani and Michele Rossi, the studio focuses its activity on architectural design, urban planning, interior and product design. Park Associati's approach to architecture is analytical, pragmatic and tailored, strong in tradition but capable of generating new linguistic codes through a process that combines listening, intuition and experimentation. Intuition brings quality and value to projects. Experimentation is at the core of Park Associati's thinking and takes shape continuously in the Park Plus laboratory, an internal unit dedicated to the study of technologies, materials and processes.

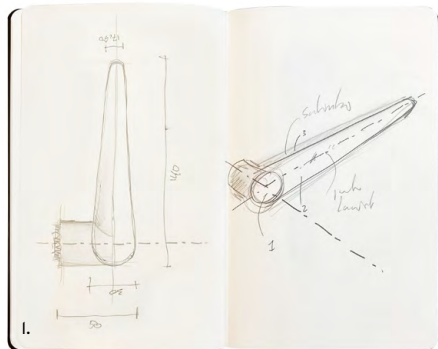

1. Эскиз ручки Leva в блокноте –
Study for Leva lever on notebook



2. Luxottica Digital Factory, Milano (2022) – 3. Brisa 5, Milano (2020) – 4. The Cube, Milano (2011)

san



design:
Philippe Tabet



Слегка изогнутая форма ручки напоминает длинный японский меч – катану, округлые края смягчают холодный воинственный образ.

Delicately reminiscent of the elegant, slender profile of a katana. Soft, tangential curves characterise this original handle with a Japanese-inspired name and aesthetic.

san

design:
Philippe Tabet
made in italy



SN8O
ZNE

38-

Zamak (ЦАМ)
Zamak



ZC
Полированный
хром
Polished chrome



ZCS
Матовый
хром
Satin chrome



ZAN
Антрацит
Anthracite



ZNE
Черный
Black

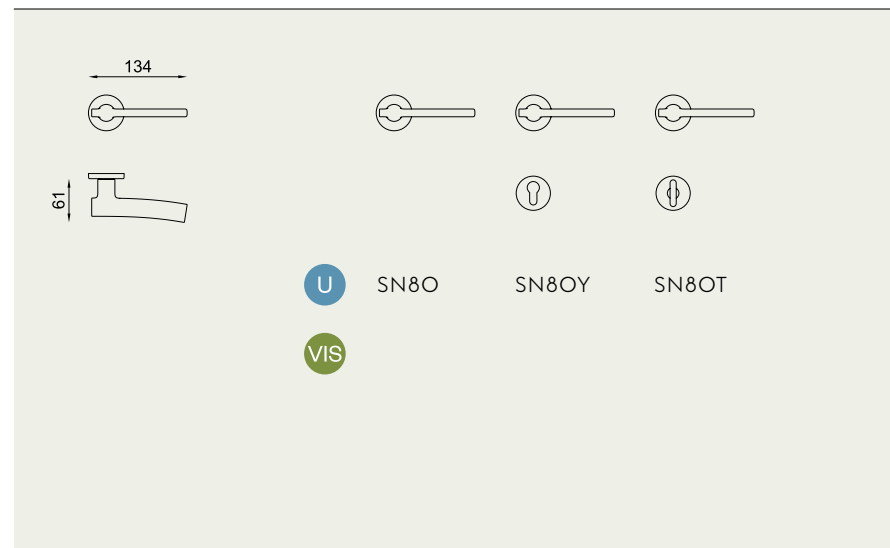

39

Philippe Tabet



Родился и вырос во Франции, изучал промышленный дизайн в Лионе и Париже. Сейчас живет в Милане, где с 2014 года располагается его проектное бюро, кроме того он преподает в Domus Academy и Новой академии изящных искусств (NABA). Наряду с сотрудничеством с такими известными компаниями, как Pianca, Lexon, Infiniti Design и Plust, он развивает собственное авторское направление, ориентируясь на исследование материалов и способов их обработки, как например, в линейке масок Order. В 2014 году удостоился премии Infiniti Design, а в 2017 году — Young&Design; в 2018 году стал лауреатом Good Design Award.

Born and raised in Versailles, France, he studied industrial design in Lyon and Paris.

He now lives in Milan, where he established his design firm in 2014 and where he teaches at Domus Academy and Naba.

He collaborates with renowned companies such as Pianca, Lexon, Infiniti Design and Plust, whilst at the same time following his own path as a craftsman, with processes and results that are explorations of materials and techniques, as can be seen from Order, his series of masks. He won the Infiniti Design award in 2014 and the Young&Design award in 2017, before garnering the Good Design Award in 2018.

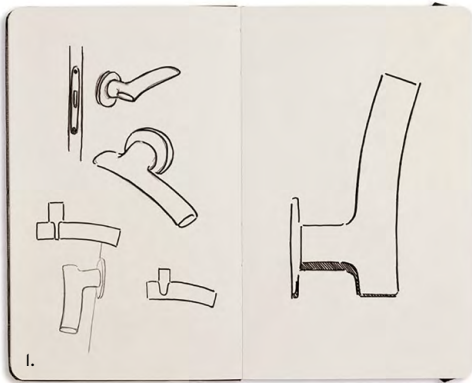

1. Эскиз ручки San в блокноте – Study for San lever on notebook



2.



3.



4.

2. Order, autoproduzione / self production (2017) – 3. Slide, Lexon (2017) – 4. Fushimi Lounge, Pianca (2020)

luce P



design:
Dnd technical
division



Строгая геометрия этой дверной ручки создается и развивается вокруг угла 90 градусов. Эргономичная форма и современные линии подчеркнуты за счет игры света и цвета.

A lever with solid, clean geometries, carefully designed and constructed around a 90-degree angle. Ergonomic grip and contemporary appeal, with light emphasis profiles.

luce P

design:
Dnd technical
division

made in italy



LP8O
ZCS

Zamak (ЦАМ)
Zamak



ZOS
Матовое
золото
Satin brass color

ZGH
Матовая
бронза
Matt satin bronze

ZC
Полированный
хром
Polished chrome

ZCS
Матовый
хром
Satin chrome



ZNS
Матовый
никель
Satin nickel

ZAN
Антрацит
Anthracite

ZNE
Черный
Black

ZBN
Белый
White

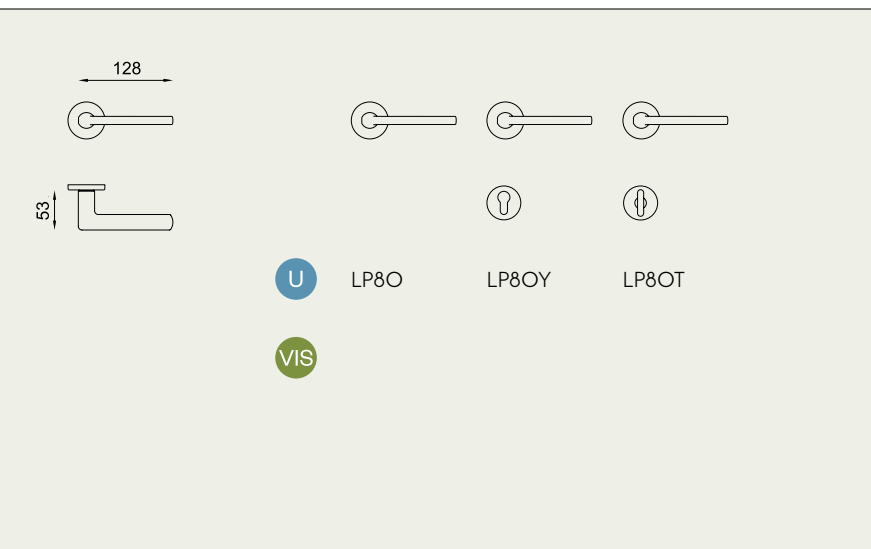

pod



archiproducts
DESIGN AWARDS
2022
WINNER

Победитель
Archiproducts
Design Awards 2022

design:
Holscher Design



Оригинальный и тщательно выверенный внешний вид ручки напоминает рычаг. Скругленные концы и изгиб рукоятки под углом 45 градусов задают динамичный и сбалансированный дизайн.

A series created with a dedicated and original manufacturing process: a rod of material is turned at each end and carefully bent at a 45 degrees angle, making for a dynamic and balanced gesture on the horizontal bar of the lever.

pod

design:
Holscher Design
made in italy



PD4O
PCS

48-

Латунь
Hot stamped brass



OLV
Полированное
золото
Polished



OC
Полированный
хром
Power polished chrome



PCS
Матовый
хром
Power satin chrome



ONO
Черный
Black



PVD-BG
Полированное
золото PVD
Antique bright gold



PVD-SG
Матовое
золото PVD
Antique satin gold



PGS
Черный
Satin graphite

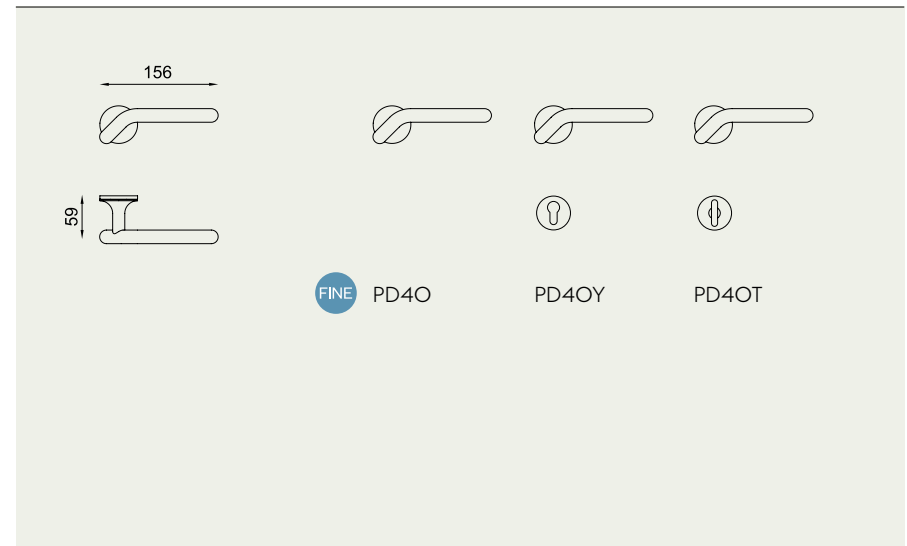

49

Holscher Design



Многопрофильная дизайн-студия, расположенная в Дании, работает с 1990 года и входит в число наиболее успешных проектных агентств Скандинавии, удостоившихся многочисленных премий. Бюро Holscher Design разрабатывает проекты на международном уровне в различных областях, включая освещение, сантехнику, строительные компоненты и городской дизайн. Сотрудничает с Geberit, Flos, JCDecaux, Philips, Lamy.

A multidisciplinary design firm based in Copenhagen, Denmark, Holscher Design has been active since 1990 and is amongst the most well-established and award-winning design agencies in Scandinavia. The studio is headed up by a team of five partners, with deep roots in the tradition of the Nordic countries, and develops international projects spanning various fields, including lighting, sanitaryware, construction components and urban design. Its many collaborations include Geberit, Flos, JCDecaux, Philips and Lamy.

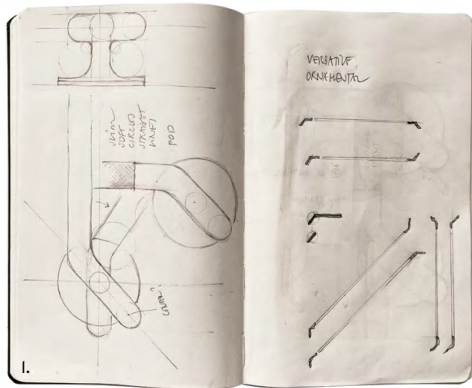

1. Эскиз ручки Pod в блокноте – Study for Pod lever on notebook



2. Pantone Universe Table Setting, Room Copenhagen (2010) – 3. Pure, Flos (2007) – 4. Camera, Flos (2020)

pluris



design:
Giulio Iacchetti



Лаконичный, строгий и сдержанный дизайн дверной ручки воплощен в прямоугольном силуэте с округлыми гранями. Дверная ручка Pluris дарит эстетическое и тактильное наслаждение. Такой предмет декора играет важную роль в интерьере.

Pluris is a handle that conveys positive feelings, even to the touch. It is nice to caress and is an object that could make a difference.

pluris

design:
Giulio Iacchetti
made in italy



PS48
ZCS

54-

Zamak (ЦАМ)
Zamak



ZCS
Матовый хром
Satin chrome

ZNE
Черный
Black

ZBN
Белый
White



ZAN
Антрацит
Anthracite

ZRO
Золото
Satin gold

ZBR
Бронза
Bronze

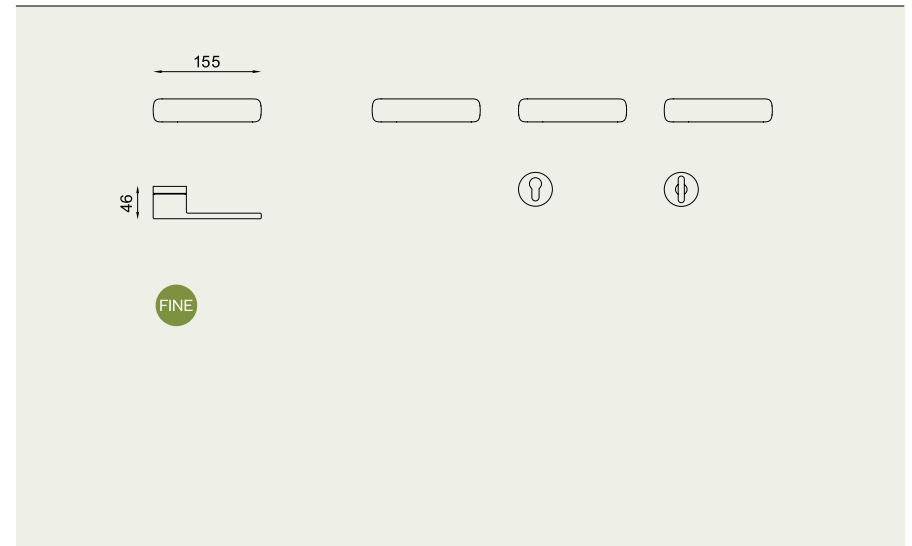

55

ginkgo



design:
Giulio lacchetti



Уникальная природная форма листа растения Гинкго становится структурной основой формы и декоративным украшением дверной ручки.

A form based on nature, the special, unique shape of a Ginkgo leaf, becomes the structure and decoration of a handle.

ginkgo

design:
Giulio lacchetti

made in italy



GK40
PVD-SG

58-

Латунь
Hot stamped brass



OC
Полированный хром
Power polished chrome



PCS
Матовый хром
Power satin chrome



ONV
Полированный никель
Polished nickel



ONO
Чёрный
Black



PGS
Матовый графит PVD
Satin graphite PVD



PVD-BG
Полированное золото PVD
Antique bright gold PVD



PVD-SG
Матовое золото PVD
Antique satin gold PVD



Good Design Awards 2017



59

Giulio Iacchetti



Джулио Иаккетти обосновавшись в Милане, работает в области промышленного дизайна с 1992 года. Среди компаний, с которыми он сотрудничает: Abet Laminati, Alessi, Danese, Foscarini, Magis, Meritalia, Moleskine, Montini. В 2012 году запустил бренд Internoitaliano. В мае 2009 года на Триеннале в Милане прошла персональная выставка его работ под названием «Джулио Иаккетти. Непослушные объекты». Дважды был удостоен премии «Золотой компас» (в 2001 и 2014 годах).

Based in Milan, he is an industrial designer since 1992. Among the companies he works with, Abet Laminati, Alessi, Danese, Foscarini, Magis, Meritalia, Moleskine, Montini. In 2012 he launches the brand Internoitaliano. In May 2009 the Milan Triennale held a solo exhibition titled "Giulio Iacchetti. Disobedient objects." He was awarded two Compasso d'Oro (2001 and 2014).

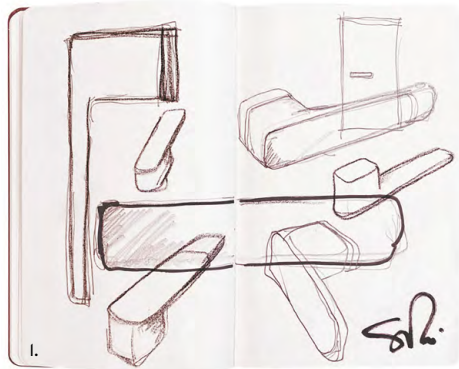

1. Эскиз ручки Pluris в блокноте – Study for Pluris lever on notebook



2.



3.



4.



5.



6.

2. Ora In /Ora Out, Alessi (2015) – 3. Affi, Internoitaliano (2012) – 4. Olmo, Artemide (2015) – 5. Moscardino, Pandora Design (2000) – 6. Tancredi e Bartolomeo, De Vecchi Milano 1935 (2012)

viva!



design:
Luca Nichetto



В основе создания ручки «Viva!» сочетание эргономики и необычного визуального эффекта: за счет объединения прямых и плавных форм ручка выглядит по-разному в зависимости от угла обзора.

A handle based on the fusion of fundamental ergonomic aspects with understated visual impact. Viva! looks different from various vantage points, with linear or soft, sinuous features.

viva!

design:
Luca Nichetto
made in italy



VV40
PGS

64-

Латунь
Hot stamped brass



OGH
Матовая бронза
Matt satin bronze



OLV
Полированное
золото
Polished



PCS
Матовый хром
Power satin chrome



ONV
Полированный
никель
Polished nickel



PGS
Матовый
графит PVD
*Satin graphite
PVD*



PVD-BG
Полированное
золото PVD
*Antique bright
gold PVD*



PVD-SG
Матовое
золото PVD
*Antique satin
gold PVD*



PVD-SCB
Матовая
медь PVD
*Satin copper
PVD*

134

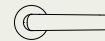

52

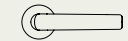
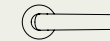
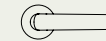

FINE

VV40

VV40Y

VV40T

U

VV80

VV80Y

VV80T

65

Luca Nichetto



Лука Ничетто – профессионал международного уровня в сфере промышленного, предметного дизайна и проектирования. Его студии находятся в Венеции и Швеции. Лауреат множества международных наград в области архитектуры и дизайна. Среди его проектов работа с такими брендами, как Arflex, Cassina, DeLaEspada, Foscarini, Hermes, Molteni&C, Tubes, Venini.

Designer originally from Venice, he works on an international basis and specialises in industrial design, product design and design consultancy. His two studios are based in Italy in Venice – from 2006 – and in Sweden – from 2011. He has been awarded numerous international design awards for his projects, which range across products, furniture and accessories, as well as incorporating architecture and exhibition design. Among the brands of his projects, Arflex, Cassina, De La Espada, Foscarini, Hermès, Molteni & C, Tubes, Venini.



2.

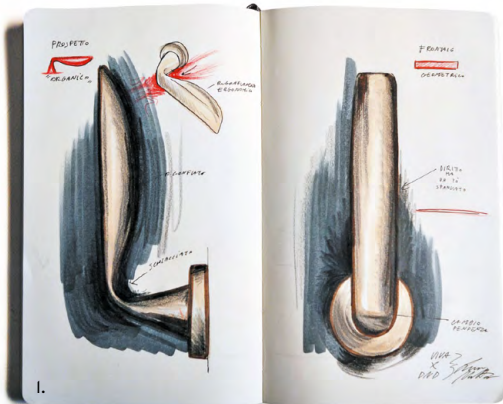

1. Эскиз ручки Viva в блокноте – Study for Viva lever on notebook



3.



4.

2. TLuca Collection, Bernhardt Design (2019) – 3. Fusa, Svenskt Tenn (2019) – 4. Elysia, De La Espada (2014)

iki



design:
Mario Scairato
Alessandro Stabile



Ручка IKI – объемный палиндром: с любого ракурса она выглядит одинаково и не меняет форму.

A palindromic structural form: the profile in the view from above is identical to that of the frontal view, but reversed by 180 degrees. An elegant and essential form, a mutable volume that suggests the proper grip with its frontal profile.

iki

design:
Mario Sciarato
Alessandro Stabile

made in italy



IK12
ZAN

70-

Zamak (Цам)
Zamak



ZCS
Матовый хром
Satin chrome



ZNE
Черный
Black



ZAN
Антрацит
Anthracite

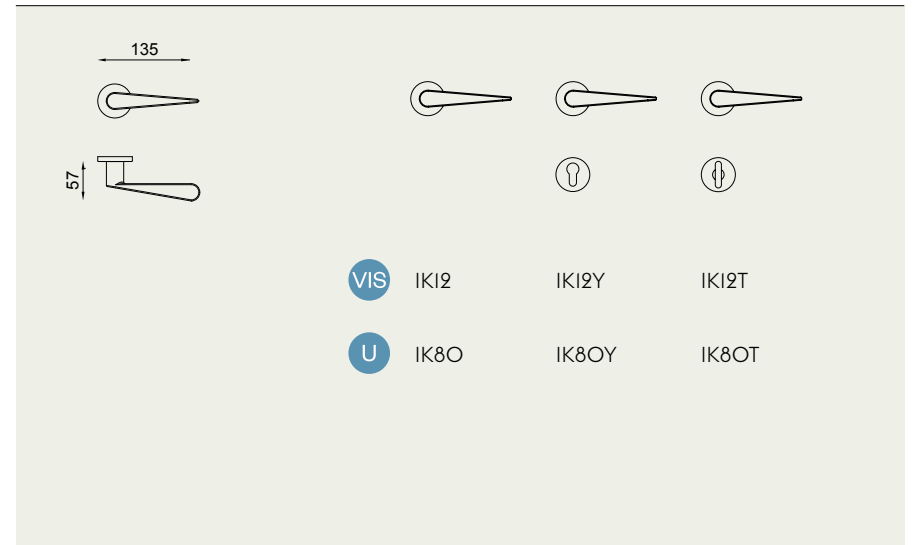

71

Mario Scairato



Выпускник IUAV/ Università della Repubblica di San Marino по специальности «Промышленный дизайн», с 2015 года он работает с такими брендами как Alessi, Internoitaliano и Moleskine.

He lives and works between Milan and Paestum, his hometown. He graduated in Industrial Design at the IUAV/ Università della Repubblica di San Marino in 2011. Since 2015 he has designed for some brands including Alessi, Internoitaliano and Moleskine. He has been art director of Paestum Experience since 2016, a branding project he founded that aims to promote and communicate the city of Capaccio Paestum.



1.



2.

Alessandro Stabile



В 2011 году Alessandro Стабиле основал собственную дизайн-студию, а уже в 2013 вошел в десятку «лучших молодых итальянских промышленных дизайнеров» по мнению Итальянского института культуры (Нью-Йорк). Его разработки были признаны лучшими проектами Миланской недели дизайна в рамках конкурса «Young&Design». Работает с такими брендами как Moleskine, Alessi, Ferrero Nutella.

Originally from Milan, he is one of the ten "Top Young Italian Industrial Designers" selected by the Italian Cultural Institute in New York in 2013. In 2011 he founded his design studio specialising in product design and artistic direction. In 2016 two of his ideas won the first and the second prizes of the "Young&Design" Award, as the best projects of Milan Design Week from an under 35. He designs for different brands such as Moleskine, Alessi, Ferrero Nutella.



3.

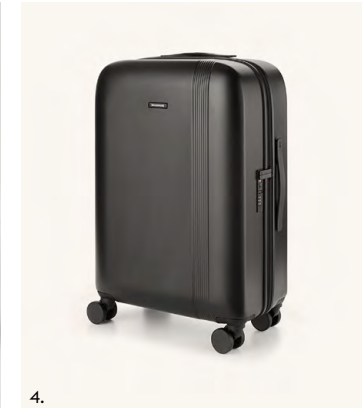

4.



5.



6.

1. Scairato: Cave + Gioi, Internoitaliano (2017) – 2. Scairato: Buri, Internoitaliano (2019) – 3. Stabile: Riquadra, MyHome (2019) – 4. Stabile: Hard luggage, Moleskine (2019) – 5. Scairato & Stabile: Pen + Ellipse, Moleskine (2018) – 6. Stabile: UFO+, Serrature Meroni (2012).

levante



design:
Maurizio Varatta



Образ ручки отражает её функциональность: в основу создания легли простая форма и эргономичный дизайн.

The essence of a terse, simple form, an object whose design would be identified with its function.

levante

design:
Maurizio Varratta

made in italy



LE40
PGS

76-

Латунь
Solid brass



PCS
Матовый хром
Power satin chrome



PVD-SG
Матовое золото PVD
Antique satin gold PVD



PGS
Матовый графит PVD
Satin graphite PVD



PVX
Сталь PVD
Steel PVD



PVD-SCB
Матовая медь PVD
Satin copper PVD

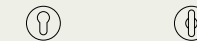
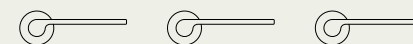
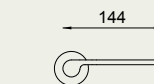

FINE LE40 LE40Y LE40T

U LE80 LE80Y LE80T

77

Maurizio Varratta



Профессиональный архитектор в 1999 году он открыл свое собственное бюро и начала активно участвовать в международных конкурсах в области дизайна и архитектуры. Его проекты широко представлены в сферах дизайна архитектурной среды, промышленных объектов и планирования общественных пространств. Его компания следует принципам единства дизайна, минимизации ущерба окружающей среде, высокого качества и энергосбережения.

Born in Genoa, Maurizio Varratta took a degree in architecture in 1981. From 1983 to 1999 he worked with the Renzo Piano Building Workshop. In 1999 he opened his own firm and began to participate in many national and international competitions. His works range from architectural design (hospitals, production facilities, offices, bridges, hotels, railway stations and airport terminals, shopping malls, highway service areas) to industrial design (lighting, bath fixtures, objects) and space planning. The studio works on the development of the whole process from general design to details, while conducting research on technological innovation and industrialization of components for architecture. The firm applies the principles of integrated design, environmental sustainability, quality of space and energy saving, in keeping with various international protocols.

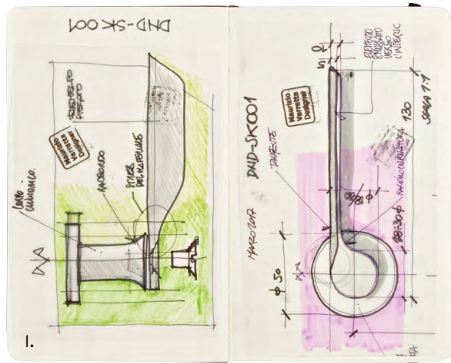

1. Эскиз ручки Levante в блокноте – Study for levnte lever on notebook

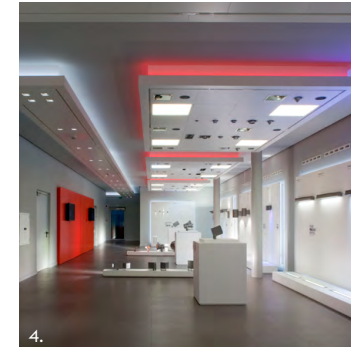

2. Autogrill La Macchia Est, Anagni/Italy, (1997-1998) – 3.4. iGuzzini Light Laboratory, Recanati/Italy, (2006-2009) – 5. Prysman Group Headquarters, Milano/Italy, (2014-2017)

DUE



design:
**Stefano Boeri
Architetti**



Полностью идентичные по форме и размеру, планка и ручка серии DUE образуют элегантный дуэт. Классические элементы и формы преобразуются в арт-объект.

A solution of essential sculptural force: the figure becomes primeval through the transformation of the two traditional functional elements, the grip and the plate, into a pair of slender parallelepipeds, perfectly equal.

DUE

design:
**Stefano Boeri
Architetti**

made in italy



DUIO
PCS

82-

Латунь
Solid brass



PCS
Матовый хром
Power satin chrome



ONO
Чёрный
Black



PGS
Матовый
графит PVD
*Satin graphite
PVD*



PVD-SG
Матовое золото PVD
Antique satin gold PVD

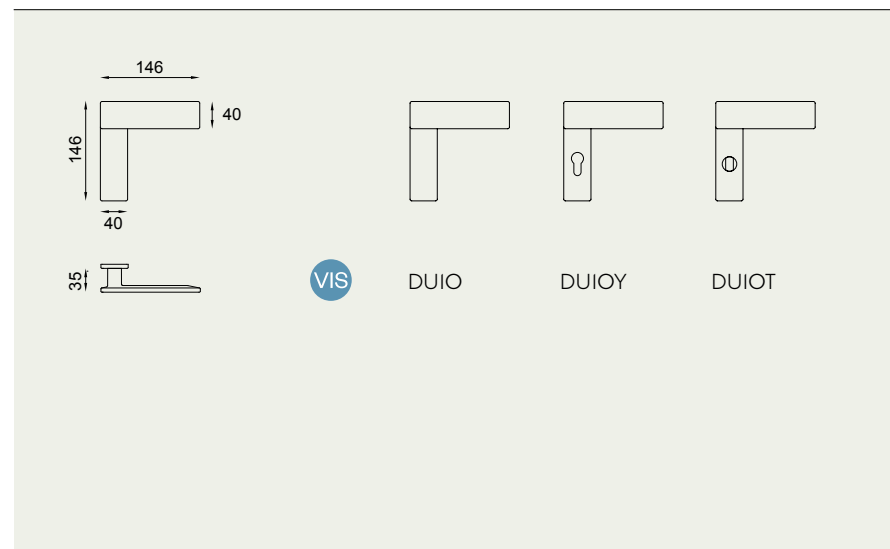

83

Stefano Boeri Architetti



Дизайн-бюро Стефано Боэри Аркитетти находятся в Милане, Шанхае и Тиране. Почти 30 лет он специализируется в сфере архитектуры и градостроительного проектирования, а также в области дизайна интерьера. Студия разрабатывала архитектурные проекты по обновлению городской среды в разных точках мира. Среди самых известных проектов бюро Стефано Боэри Аркитетти башни Bosco Verticale в Милане, международный центр Villa Méditerranée в Марселе и знаменитый «Дом у моря» (Casa del Mare) на острове Ла-Маддалене, Сардиния.

Based in Milan, with offices in Shanghai (since 2014) and Tirana (since 2015), Stefano Boeri Architetti (Boeri Studio until 2008) has focused since 1993 on design and research, mostly in the fields of architecture and urban planning, but also on culture and interior design. "Multiplicity" is the guideline that has oriented over 20 years of versatile, varied activities across the design themes and urban/social geographies of the world. The studio has developed projects of architecture and urban regeneration in complex locations and on multiple continents, supporting and enhancing the synergies among the various players of public and private development. At present, besides the Master Plan of Tirana, Stefano Boeri Architetti is working on many urban planning projects, including the new Master Plan for the Republic of San Marino. Outstanding works include the Bosco Verticale in Milan, the Villa Méditerranée in Marseille and the Casa del Mare on the island of La Maddalena, Sardinia.



1. Эскиз ручки DUE в блокноте – Study for DUE lever on notebook



2. 3. Bosco Verticale, Milano/Italy, (2009-2014) – 4. Villa Méditerranée, Marseille/France, (2004-2013) – 5. Il polo del gusto, Amatrice/Italy, (2016-2017).

(IN)finito



design:
Alfonso Femia

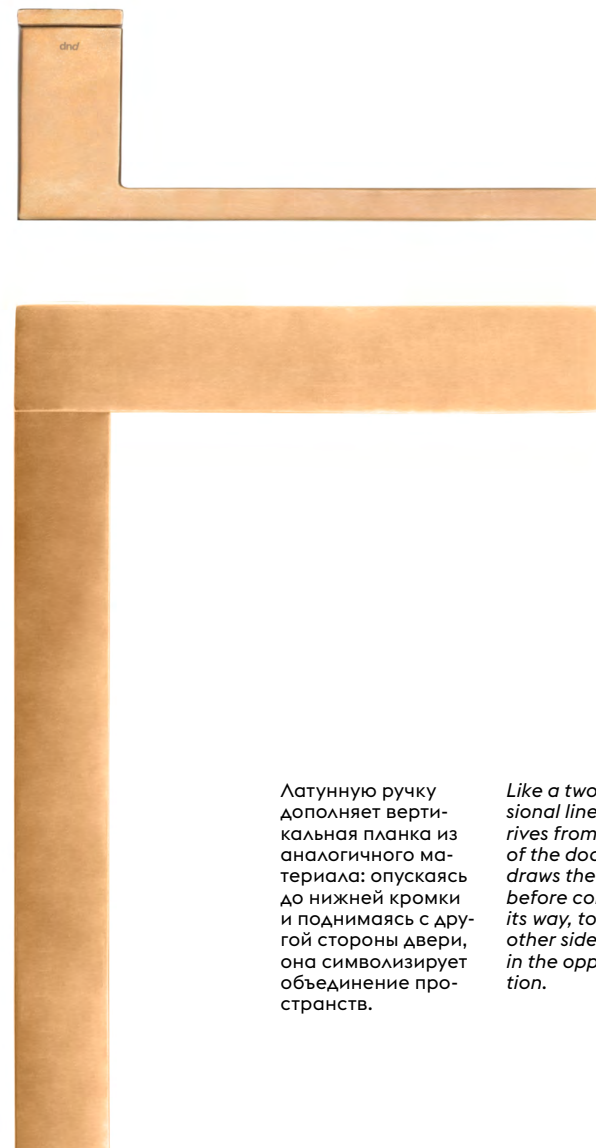

Латунную ручку дополняет вертикальная планка из аналогичного материала: опускаясь до нижней кромки и поднимаясь с другой стороны двери, она символизирует объединение пространств.

Like a two-dimensional line that arrives from the edges of the door and draws the handle before continuing on its way, towards the other side, upward, in the opposite direction.



Выбор ADI DESIGN 2019
Selected for ADI DESIGN 2019

(IN)finito

design:
Alfonso Femia

made in italy



IFIO
ONO

Латунь
Solid brass



PCS
Матовый хром
Power satin chrome



ONO
Чёрный
Black



SO
Шампань
Matt sandblasted



AB
Античная бронза
Antique bronze



OLV
Полированное золото
Polished



Выбор ADI DESIGN 2019
Selected for ADI DESIGN 2019

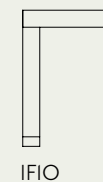
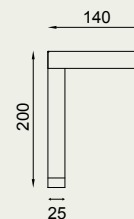

IFIO

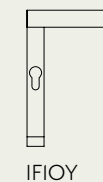

IFIOY

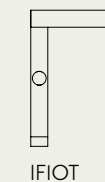

IFIOT

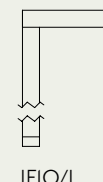
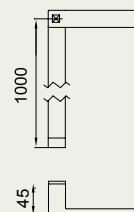

IFIO/L

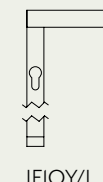

IFIOY/L

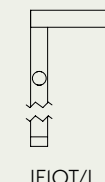

IFIOT/L

Планка длиной 1000 mm
Long plate 1000 mm

Alfonso Femia

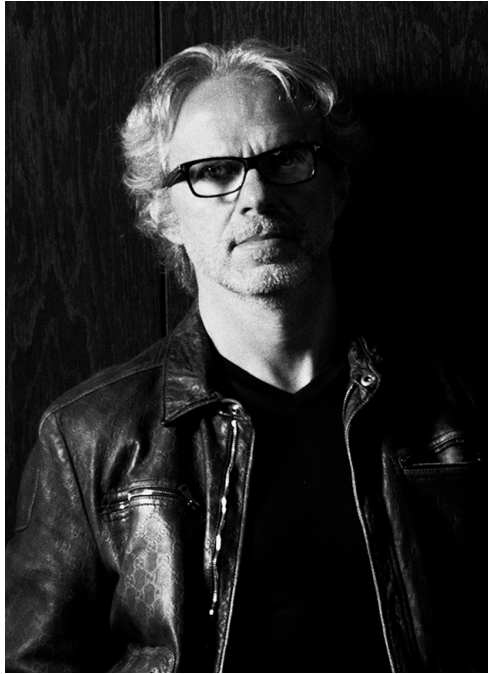

Алфонсо Фемия – основатель собственной студии дизайна, лектор в ведущих итальянских и международных университетах, лауреат множества премий. Среди его известных работ Les Docks de Marseille, историческое здание в центре Марселя, штаб-квартира группы BNL-BNP Paribas в Риме, арт-пространство OGR в Турине.

Born in Taurianova (Reggio Calabria), Alfonso Femia lives in a state of departure and return to Genoa from Milan and Paris. With a degree from the School of Architecture of the University of Genoa in 1992, he is a member of the Architects Associations of Genoa, Île-de-France and Switzerland. He has taught Architectural Design at Kent State University in Florence, and the Schools of Architecture of Ferrara and Genoa. He was a founder of 5+I in 1995, and created 5+IAA in 2005 and 5+IAA Paris in 2007. He has won many international competitions, and has been a visiting professor at leading Italian and international universities. He develops "research on matter" that has led to design projects with international companies. His projects include the new BNL-BNP Paribas headquarters in Rome, the Docks of Marseille, the OGR in Turin. In 2017 he changed the name of 5+IAA to AF5I7, i.e. Atelier(s) Alfonso Femia.

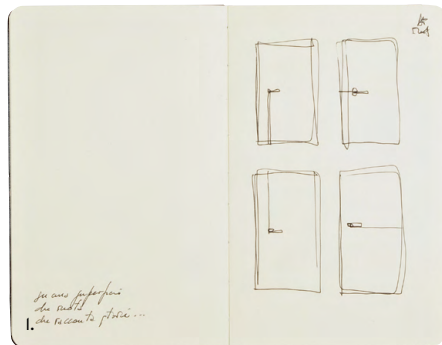

1. Эскиз ручки (IN)finito в блокноте – Study for (IN)finito lever on notebook



2. Nuova Biblioteca, La Spezia/Italy, (2012-2016) – 3. BNL-BNP Paribas Headquarters, Roma/Italy, (2012-2017) – 4. I Giardini di Gabriel, Asnières-sur-Seine/France, (2013-2016) – 5. Marseilles Docks, Marseille/France, (2009-2015)

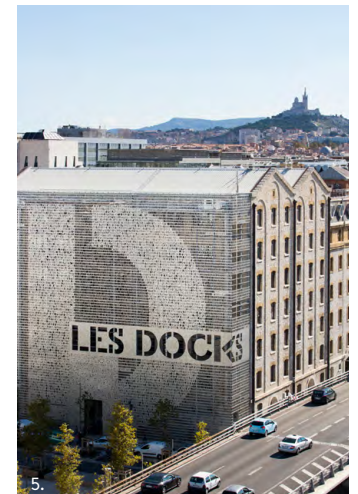
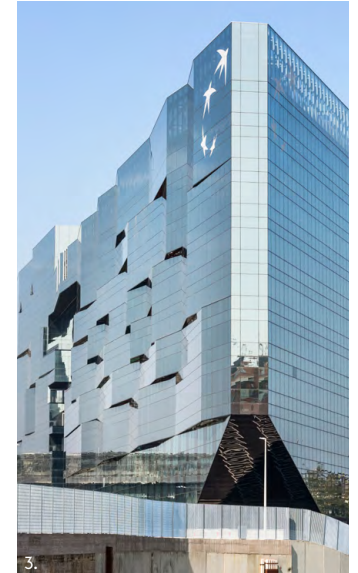

drop



design:
Cino Zucchi



В основе дизайна удобная и обтекаемая форма, отвечающая основным эргономическим аспектам.

A door handle featuring a soft and affable shape, in which brass conveys its allure thanks to the best possible form.

drop

design:
Cino Zucchi

made in italy



DP4O
PVD-SCB

Латунь
Solid brass

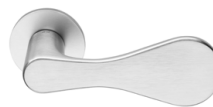

PCS
Матовый хром
Power satin chrome

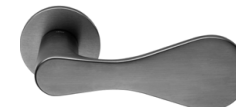

PGS
Матовый графит PVD
Satin graphite PVD



PVD-SCB
Матовая медь PVD
Satin copper PVD



PVD-SG
Матовое золото PVD
Antique satin gold PVD



PVX
Сталь PVD
Steel PVD

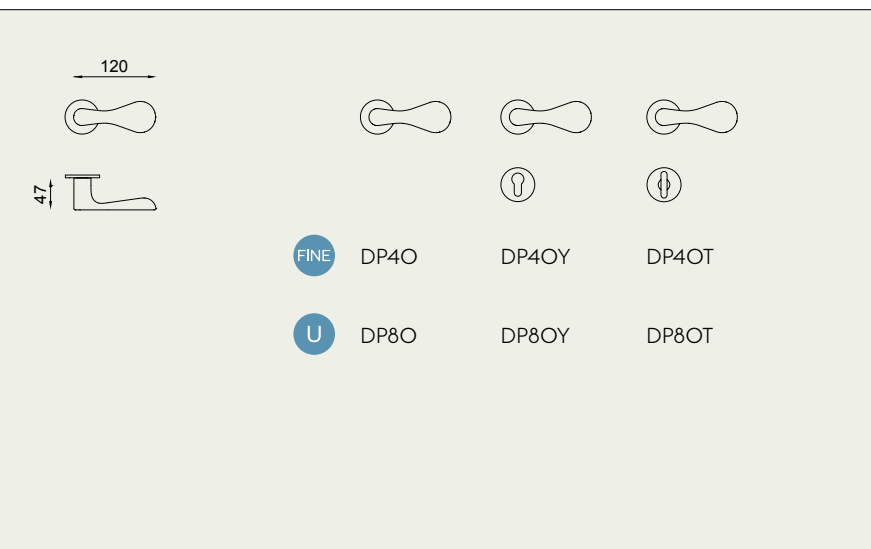

Cino Zucchi



Заведующий кафедрой Миланского технического университета по направлению архитектурного дизайна, лектор Гарвардского университета, куратор итальянского павильона «Venice Biennale of Architecture 2014». Под его руководством студия «CZA» разработала и воплотила в жизнь такие проекты, как здание фабрики Junghans в Венеции, район Alfa Romeo-Portello Nord и комплекс La Corte Verde в Милане, комплексный план района Keski-Pasila в Хельсинки и штаб-квартиры компании «Lavazza» в Турине и «Salewa» в Больцано.

Born in Milan, Cino Zucchi has earned degrees in Architectural Design at M.I.T. and at Politecnico di Milano, where he is currently Chair Professor. He has been a John T. Dunlop Visiting Professor at the GSD of Harvard University. The author of several articles and books on architectural and urban theory, he has taken part in various editions of the Milan Triennale and of the Venice Biennale of Architecture, where he was the curator of the Italian Pavilion in 2014. He has been the chairman of the jury of the European Union Prize for Contemporary Architecture/Mies Award 2015. Together with his studio CZA, he has designed and completed a number of projects, including the former Junghans factory site in Venice; the former Alfa Romeo-Portello Nord area and the Corte in Milan; the Keski-Pasila master plan in Helsinki; the National Automobile Museum and the Lavazza HQ in Turin; and the Salewa HQ in Bolzano.

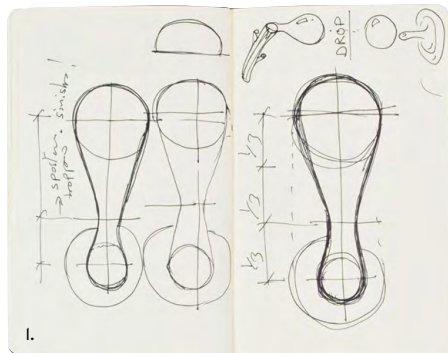

1. Эскиз ручки Drop в блокноте – Study for drop lever on notebook



2. Salewa Headquarters, Bolzano/Italy, (2007-2011) – 3. La Corte Зелёный, Milano/Italy, (2006-2013) – 4. D Residential Building, Venezia/Italy, (1997-2003)

zeppelin



design:
Jaime Hayon

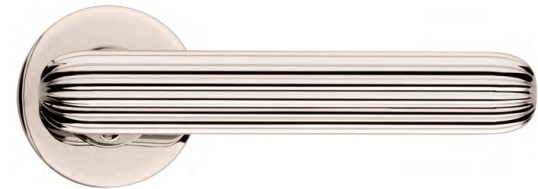

Ручка Zeppelin –
техническое совершенство в историческом контексте. Округлые очертания и детали дверной ручки – прямая отсылка к дирижаблям Zeppelin начала XX века.

Pronounced rounded volumes as a formal – and decorative – reference to the Zeppelin airships of the early 1900s, for a contemporary handle made with great technical prowess.

zeppelin

design:
Jaime Hayon

made in italy



ZPI2
ONV

100-

Латунь
Forged brass



ONO
Чёрный
Black



OVE
Зелёный
Green



ONV
Полированный
никель
Polished nickel



PGS
Матовый
графит PVD
Satin graphite PVD



PVD-BG
Полированное
золото PVD
*Antique bright
gold PVD*



PVD-SG
Матовое золото PVD
*Antique satin gold
PVD*



PVD-SCB
Матовая медь PVD
Satin copper PVD

132



55



VIS

ZPI2

U

ZPI2Y

ZPI2T

VIS

ZP8O

U

ZP8OY

ZP8OT

101

Jaime Hayon



Дизайнер с художественным образованием, Хайме Айон открыл свою первую студию в Валенсии в 2010 году. На сегодняшний день его офисы представлены также в Италии и Японии, а среди его партнёров такие компании, как Fritz Hansen, Bosa, Cassina, BD Barcelona, Wittmann, Magis, Ceccotti, &Tradition, Baccarat, Paola C, Bisazza, Lladro, Vicarbe, Arflex, Nani Marquina, Vista Alegre, Parachilna.

Artist-designer originally from Madrid, opened his studio in Valencia in 2010. With offices in Spain, Italy and Japan, he designs for Fritz Hansen, Bosa, Cassina, BD Barcelona, Wittmann, Magis, Ceccotti, &Tradition, Baccarat, Paola C, Bisazza, Lladro, Vicarbe, Arflex, Nani Marquina, Vista Alegre, Parachilna.



1. 2. La Terraza del Casino, Madrid (2018)



2.



3.



4.



6.



5.



7.

3. Grid, Gaia & Gino (2008) – 4. Aballs Lamps, Parachilna (2013) – 5. Camper shop, Tokyo (2009) – 6. Hayon Tiles Collection, Bisazza (2014) – 7. Showtime Nude, BD Barcelona Design (2017)

timeless



design:
Marco Pisati

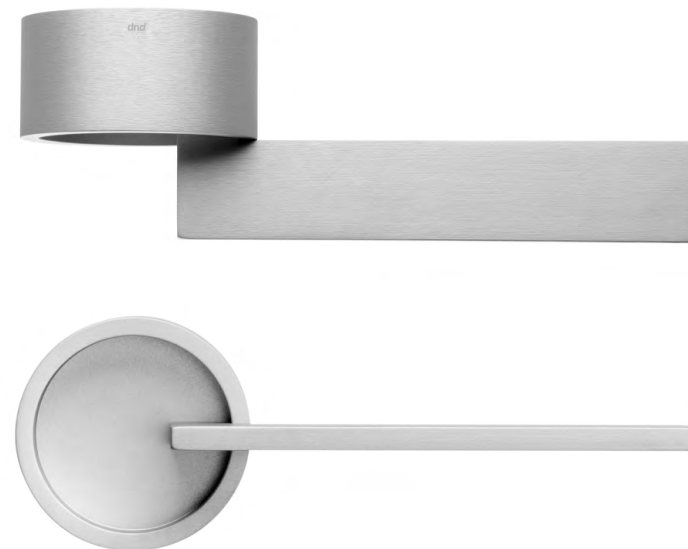

Два базовых
геометрических
символа – линия и
круг пересекаются
и создают совре-
менный графич-
ный дизайн ручки
timeless.

*Two essential graph-
ic signs, a line and a
circle that intersect
in a central and
symmetrical way.*

timeless

design:
Marco Pisati
made in italy

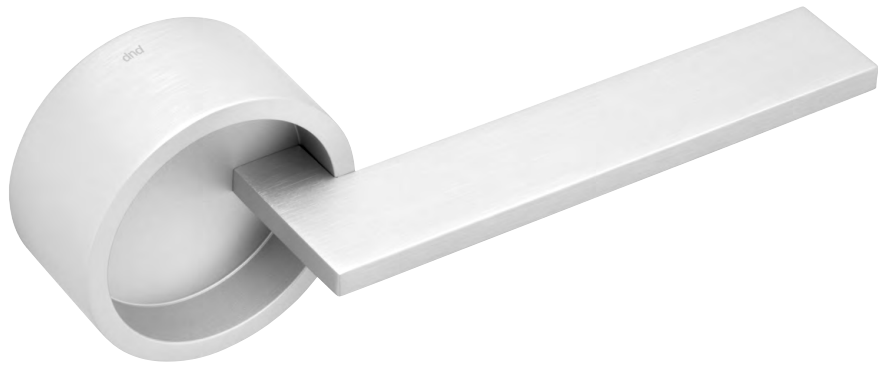

TLOI
ASV

106-

Алюминий
Aluminium



ASV
Серебро
Silver



ARO
Золото
Satin gold



ABR
Бронза
Bronze



ABN
Белый
White



ANE
Чёрный
Black

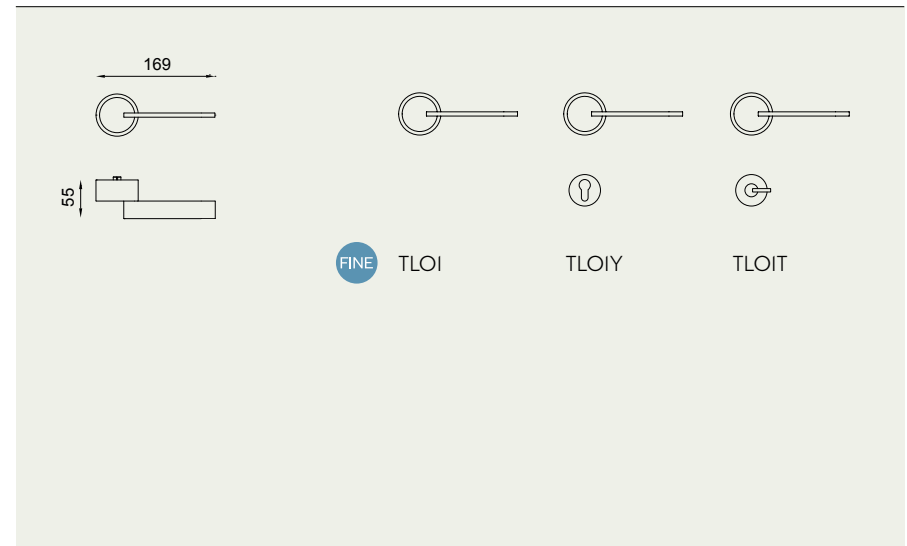

107

isabella



design:
Marco Pisati

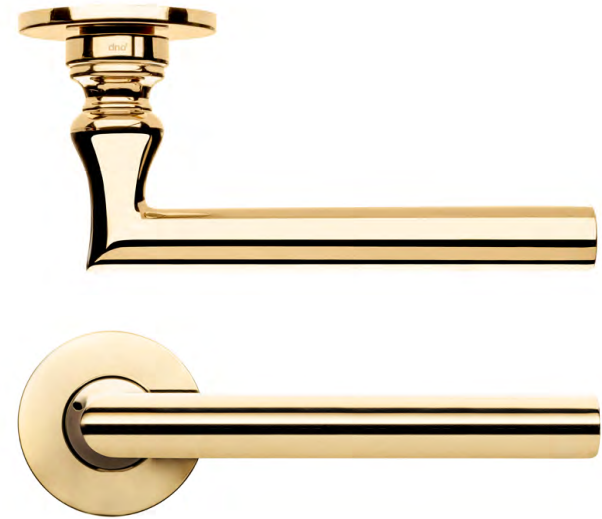

Классические
формы в чувстви-
тельной и современной
подаче.

*A cylinder and slight
moldings, between
classical forms and
modern volumes.*

isabella

design:
Marco Pisati

made in italy



IS40
OC

IIO-

Латунь
Hot stamped brass



OGH
Матовая бронза
Matt satin bronze



OLV
Полированное
золото
Polished



OC
Полированный
хром
*Power polished
chrome*



ONV
Полированный
никель
Polished nickel



PGS
Матовый
графит PVD
*Satin graphite
PVD*



PVD-BG
Полированное
золото PVD
*Antique bright
gold PVD*



PVD-SG
Матовое
золото PVD
*Antique satin
gold PVD*

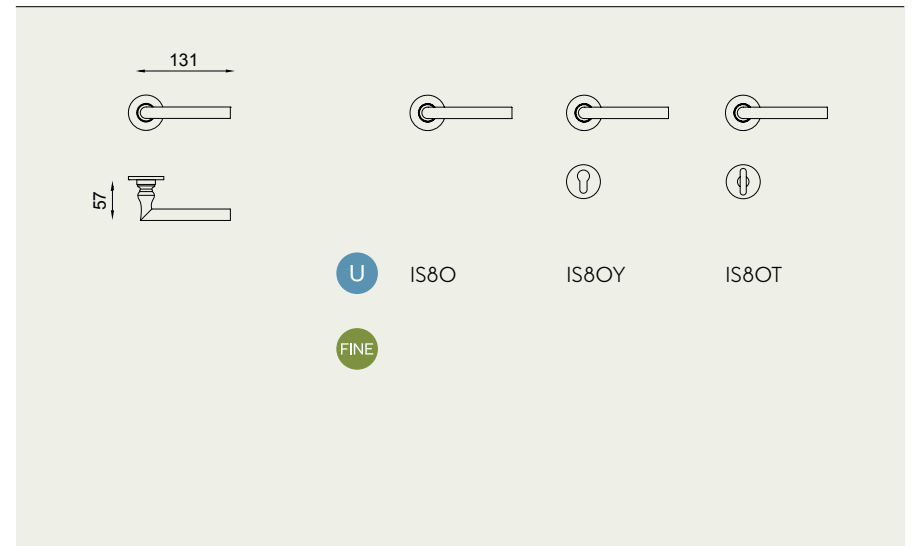

III

lucrezia



design:
Marco Pisati



Отсылки к эпохе Возрождения воплощены в утонченной форме основания ручки, которое органично переходит в прямоугольную рукоятку с изящно оgranённым краем.

Renaissance references in the fine shaping of the stem, joined by the design of the grip: a rectangular form lightened by elegant shaped borders.

lucrezia

design:
Marco Pisati

made in italy



LT13
PVD-BG

114-

Латунь
Forged brass



OGH
Матовая бронза
Matt satin bronze



ONV
Полированный никель
Polished nickel



PGS
Матовый графит PVD
Satin graphite PVD



PVD-BG
Полированное
золото PVD
*Antique bright
gold PVD*



PVD-SG
Матовое золото PVD
Antique satin gold PVD

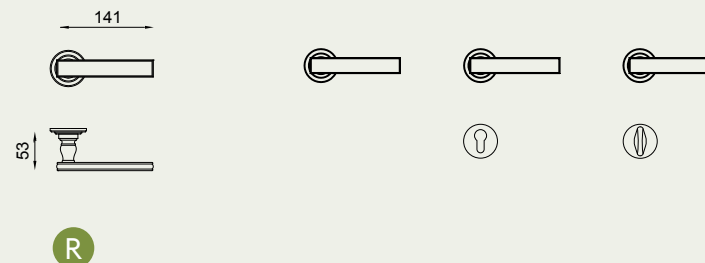

115

Marco Pisati

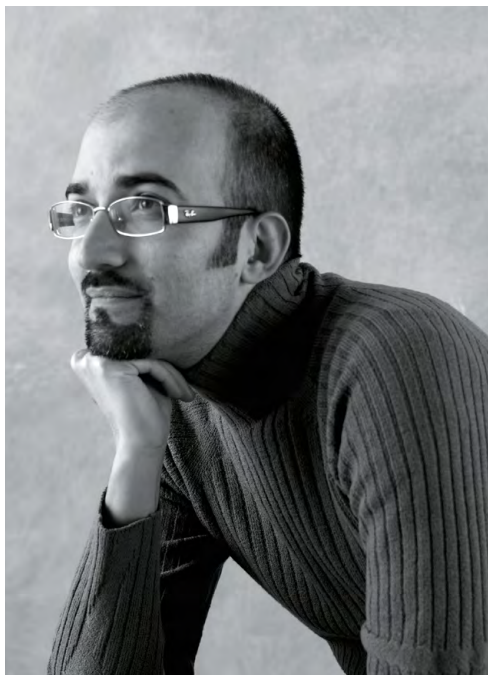

Молодой дизайнер Марко Пизати известен своей работой с Итальянским космическим агентством и интересом к использованию в своей работе новых материалов и технологий. Его экспериментальные идеи можно увидеть в проектах компаний ASI, Emilio Pucci, Antonio Lupi, Cordivari, Treemme Rubinetterie, Glass Design, Gattoni Rubinetterie, K8.

A designer from Florence, trained as an architect, fascinated by new materials and technologies. He experiments with ideas in a wide range of sectors, designing for different companies: ASI, Emilio Pucci, Antonio Lupi, Cordivari, Treemme Rubinetterie, Glass Design, Gattoni Rubinetterie, K8.



1. 2. Decò, Kerasan (2016)



2.



3.

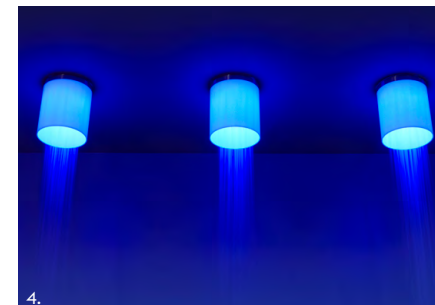

4.



5.



6.

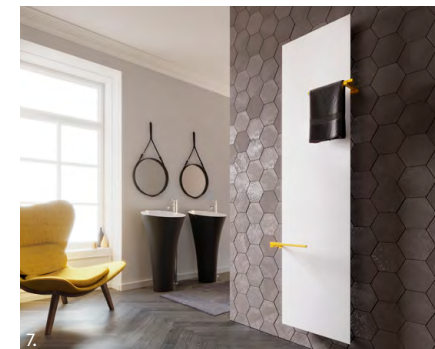

7.

3. 4. Iride, Antonio Lupi (2017) – 5. Ran, Treemme (2015) – 6. Lumen, Antonio Lupi (2018) – 7. Lynea, Cordivari (2017)

short



design:
Karim Rashid



Главная особенность этой ручки – необычная геометрия, которая будто сочетает две формы: прямоугольник и овал. Благодаря плавным очертаниям такая ручка не доминирует на полотне, уступая главную роль дизайну двери.

The immediate appeal of soft lines. A compact and balanced design defines this handle, very appreciated thanks to its versatility, both style and finishes.

short

design:
Karim Rashid

made in italy



SH40
OC

120-

Латунь
Hot stamped brass



AB
Античная
бронза
Antique bronze



OLV
Полированное
золото
Polished



OC
Полированный
хром
*Power polished
chrome*



PCS
Матовый
хром
*Power satin
chrome*



ONO
Чёрный
Black



PGS
Матовый
графит PVD
*Satin graphite
PVD*



PVD-SG
Матовое
золото PVD
*Antique satin
gold PVD*



PVD-SCB
Матовая
медь PVD
*Satin copper
PVD*

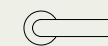
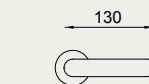

FINE

SH40

SH40Y

SH40T

U

SH80

SH80Y

SH80T

121

Karim Rashid



Один из самых известных дизайнеров в мире. Начиная с середины 80-х годов он создал более 3000 проектов в различных сферах – от промышленного дизайна до брендинга и получил более 300 призов и наград. Работы Карима Рашида можно встретить повсюду: от крючков для одежды и почтовых ящиков до посуды и упаковки парфюма.

Born in Cairo and raised in Canada, Karim Rashid was also trained in Italy – in Milan, with Ettore Sottsass and Rodolfo Bonetto. Active since the mid-Eighties, he is one of the most famous and prolific designers on the contemporary scene, with over 3000 creations in production, and over 300 important prizes and honors. His design work addresses various scales and sectors, from industrial design to branding.



1.

1. Domodinamica, Italy (2010) – 2. A Lot of Brazil, Brazil (2014)



2.



3.



5.

3. Lotte, Korea (2013) – 4. Related Group, USA (2014) – 5. Concept for multipurpose building, USA (2020) – 6. Karim China Studio, USA (2016)

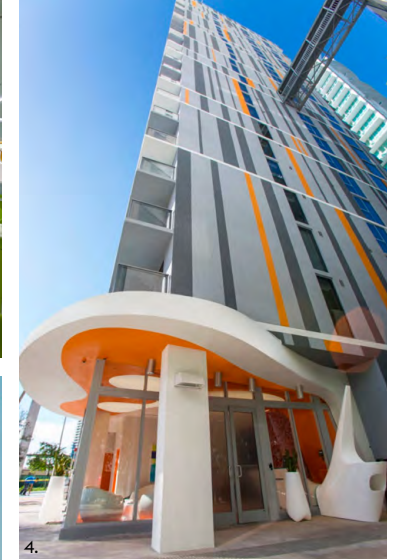

4.

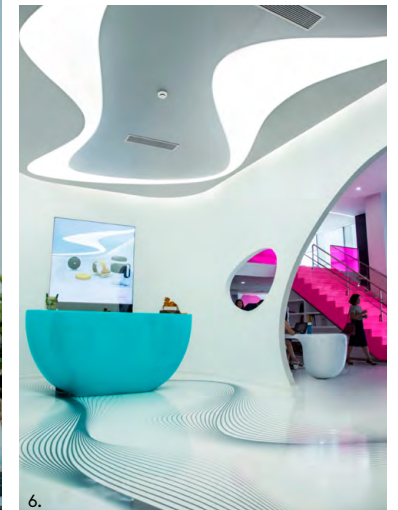

6.

edra O2



design:
Mauro Ronchi

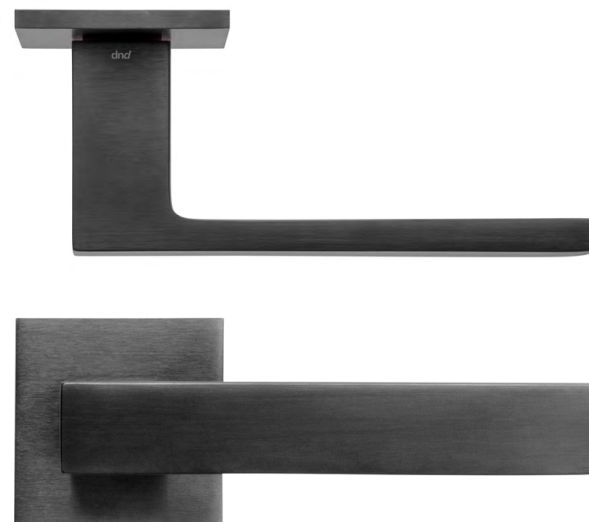

Сила классической
формы: идея дизай-
на ручки заключе-
на в чистоте четких
геометрических
линий и объемов.

*The force of ar-
chetypal form: the
idea of the handle
itself embodied by
geometric lines and
volumes of essential
purity.*

edra O2

design:
Mauro Ronchi

made in italy

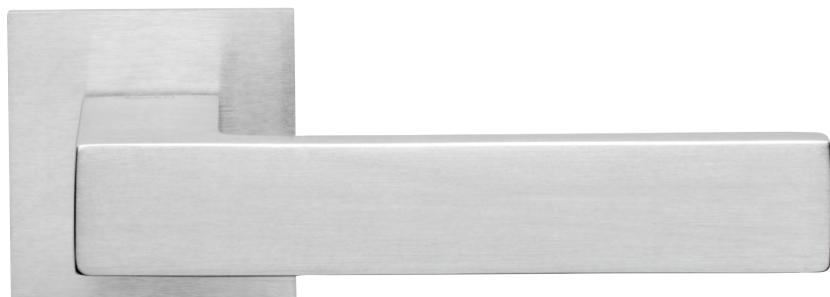

ED4I
PCS

126-

Латунь
Hot stamped brass



OGH
Матовая бронза
Matt satin bronze



OC
Полированный хром
Power polished chrome



PCS
Матовый хром
Power satin chrome



ONO
Чёрный
Black



ONS
Nickel satinato
Satin nickel

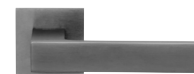

PGS
Матовый графит PVD
Satin graphite PVD



PVX
Сталь PVD
Steel PVD



PVD-SG
Матовое золото PVD
Antique satin gold PVD



PVD-SCB
Матовая медь PVD
Satin copper PVD

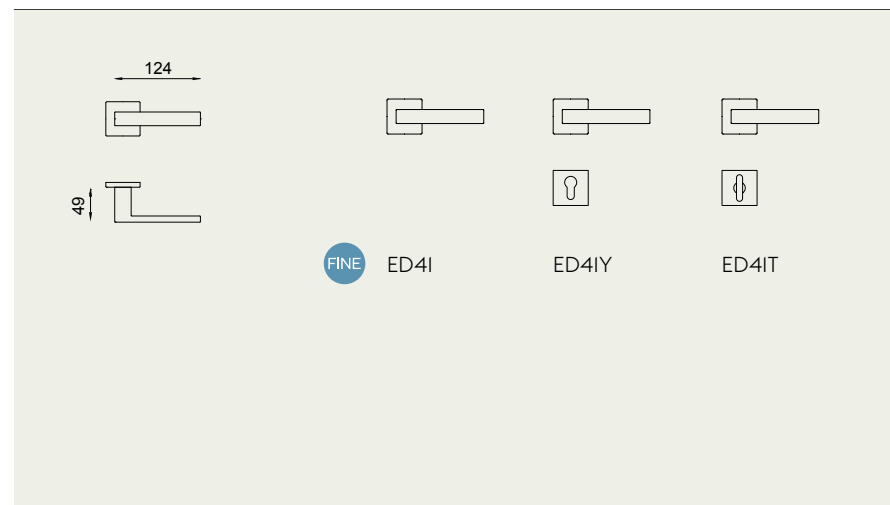

127

luxury

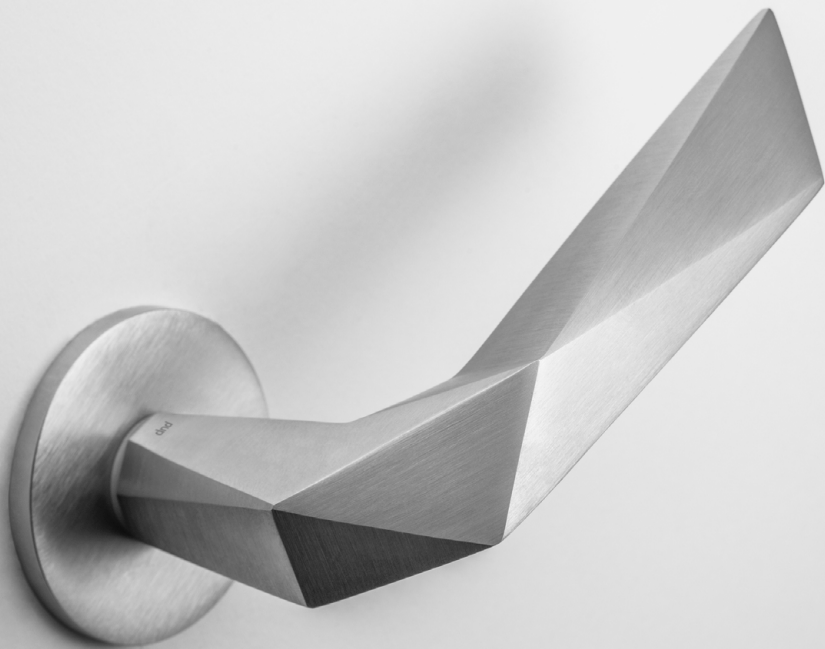

design:
Mauro Ronchi

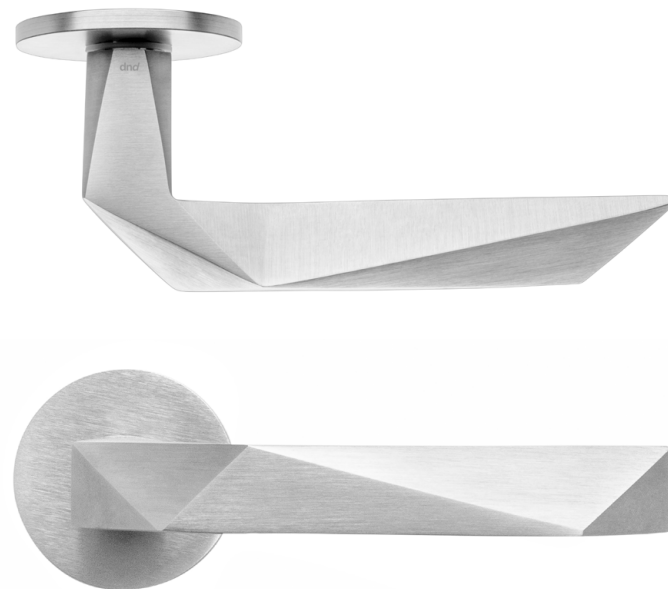

Дерзкая динамика
формы отражена
в названии ручки:
«Иди, свершай,
действуй!»

*Daring dynamic of
the shape is reflect-
ed even in the name
of the handle. «Go,
commit, act!»*

luxury

design:
Mauro Ronchi

made in italy

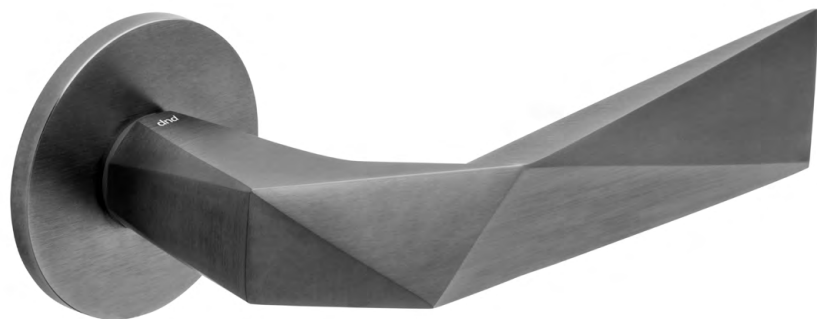

LU14
PVD-SG

130-

Латунь
Hot stamped brass



OGH
Матовая бронза
Matt satin bronze



OC
Полированный хром
Power polished chrome



PCS
Матовый хром
Power satin chrome



ONO
Чёрный
Black



PGS
Матовый
графит PVD
*Satin graphite
PVD*



PVD-BG
Полированное
золото PVD
*Antique bright gold
PVD*



PVD-SG
Матовое
золото PVD
*Antique satin gold
PVD*



PVD-SCB
Матовая
медь PVD
*Satin copper
PVD*

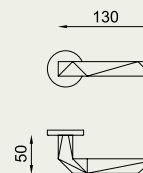

FINE

LU40

LU40Y

LU40T

U

LU80

LU80Y

LU80T

131

Mauro Ronchi

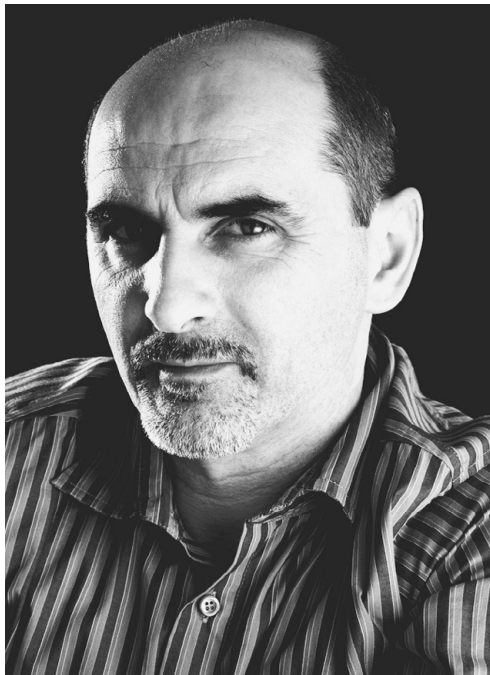

Мауро Рончи – основатель студии дизайна Studio Visual. Его студия работает по таким дизайн-направлениям как: индустриальный, графический дизайн, дизайн освещения и мебели, создание инсталляций и художественное оформление мероприятий.

He lives and works in Villanuova sul Clisi, in the province of Brescia, where he founded Studio Visual. Ronchi's design work covers a range of different sectors: industrial design, graphic design, interior architecture, furnishings, housewares, lighting, installations and events.



I. luxury



lady / lady plate

design:
Dnd technical
division

made in italy



Латунь
Hot stamped brass



OLV
Полированное
золото
Polished



OGH
Матовая бронза
Matt satin bronze



OC
Полированный
хром
Power polished
chrome



OCS
Матовый
хром
Power satin
chrome

lady

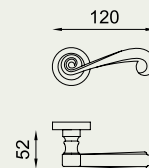

VIS



568112



568112Y



568112T

lady plate

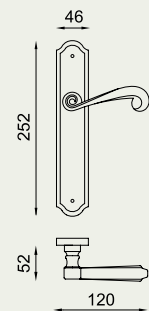

VIS

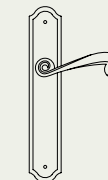

567

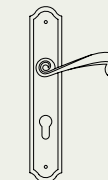

567Y

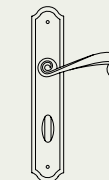

567T

ovum

design:
Poggimariani

made in italy



Латунь
Hot stamped brass



BSO
Матовая бронза
Matt sandblasted bronze



NSV
Матовый никель
Matt sandblasted nickel



ONO
Черный
Black



OCS
Матовый хром
Power satin chrome



OLV
Полированное золото
Antique bright gold

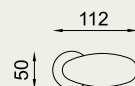

VIS

62/12

62/12Y

62/12T

62/12
OLV

victorian

design:
Dnd technical
division

made in italy

Латунь
Solid brass



OLV
Полированное
золото
Polished



OCS
Матовый
хром
*Power satin
chrome*



ONO
Чёрный
Black



VIS

stesso

design:
Dnd technical
division

made in italy

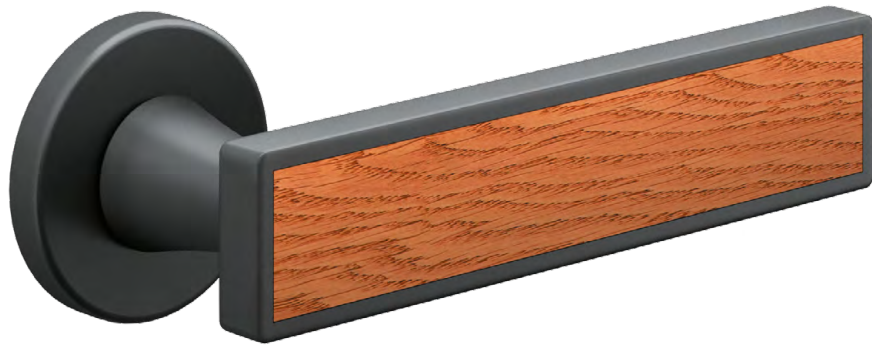

ZNE*

140-

Zamak (Цам)
Zamak



ZBN*
Белый
White

ZGH*
Матовая бронза
Bronzo satinato
opaco

ZNE*
Черный
Black

* Варианты отделки внутренней вставки ручки stesso:
Эмаль гладкая, Структурная, Шпон с эффектом NaturWood,
Шпон ценных пород, HPL, Ciplax, Teknofoil, Color.

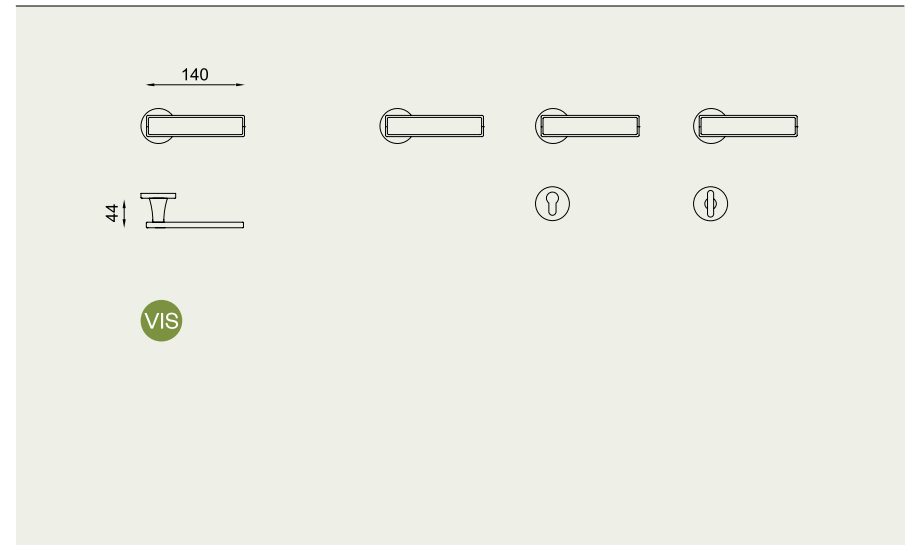

141

chop

design:
Didier Schweizer

made in italy

Zamak (Цам)
Zamak



ZC
Полированный
хром
Polished chrome

ZCS
Матовый
хром
Satin chrome

ZNE
Чёрный
Black



ZNE

142-

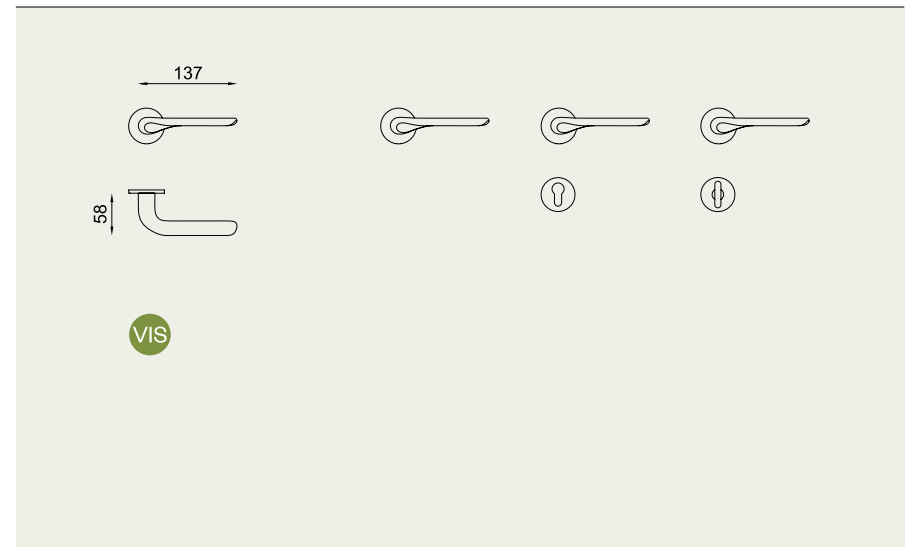

143

luce

design:
Dnd technical
division

made in italy



Zamak (Цам)
Zamak



ZOR
Полированное
золото
Polished gold



ZC
Полированный
хром
Polished chrome



ZCS
Матовый
хром
Satin chrome



ZGH
Матовая
бронза
Matt satin bronze



ZNE
Чёрный
Black

128

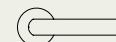

45



VIS

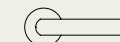
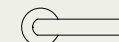
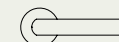

ZC

144-

145

tipo

design:
Pietro Silva
made in italy



ZOS

146-

Zamak (Цам)
Zamak



ZOS
Матовое
золото
Satinato

ZCS
Матовый
хром
Satin chrome

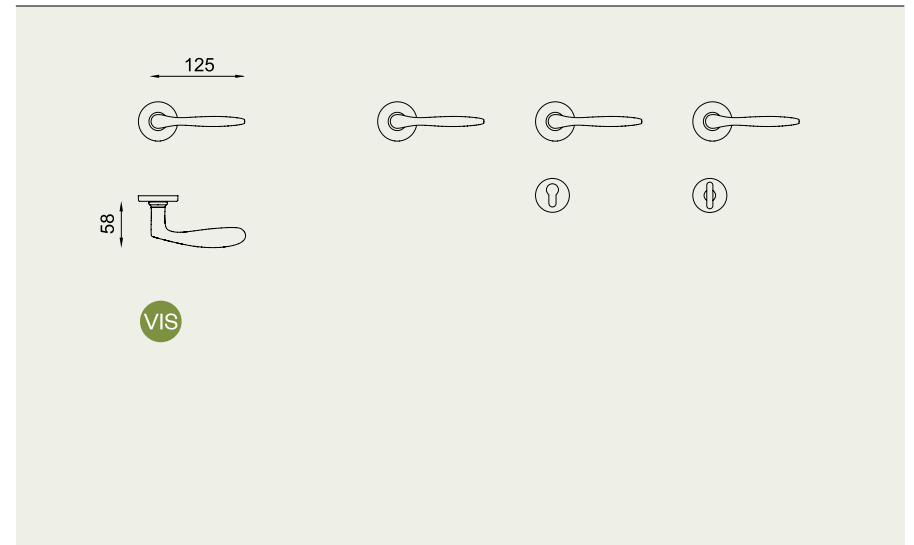

147

classic

design:
Dnd technical
division

made in italy



OGH

148-

Латунь
Solid brass



OLV
Полированное
золото
Polished gold



OS
Матовое
золото
Satin gold



OGH
Матовая
бронза
Matt satin bronze

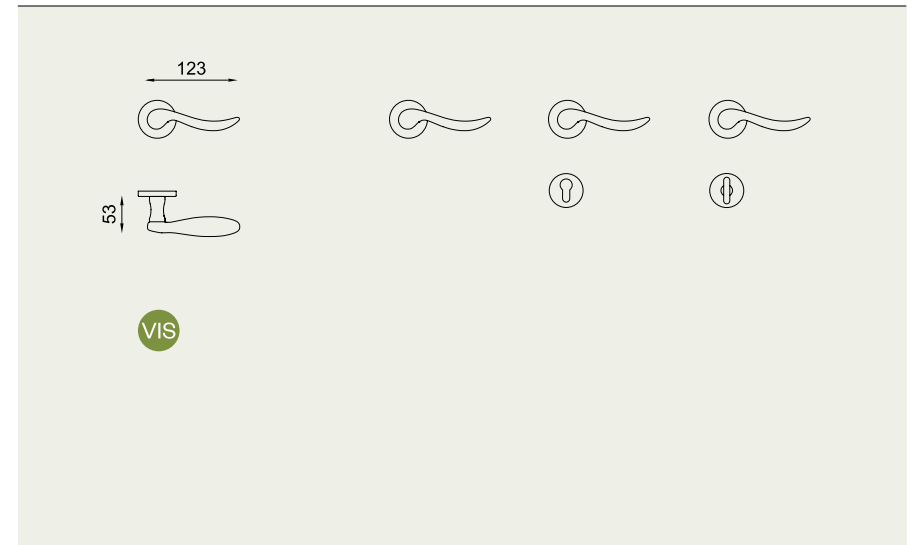

149

beauty

design:
Dnd technical
division

made in italy



OCS

I50-

Латунь
Solid brass



OCS
Матовый
хром
Power satin chrome



OGH
Матовая
бронза
Matt satin bronze

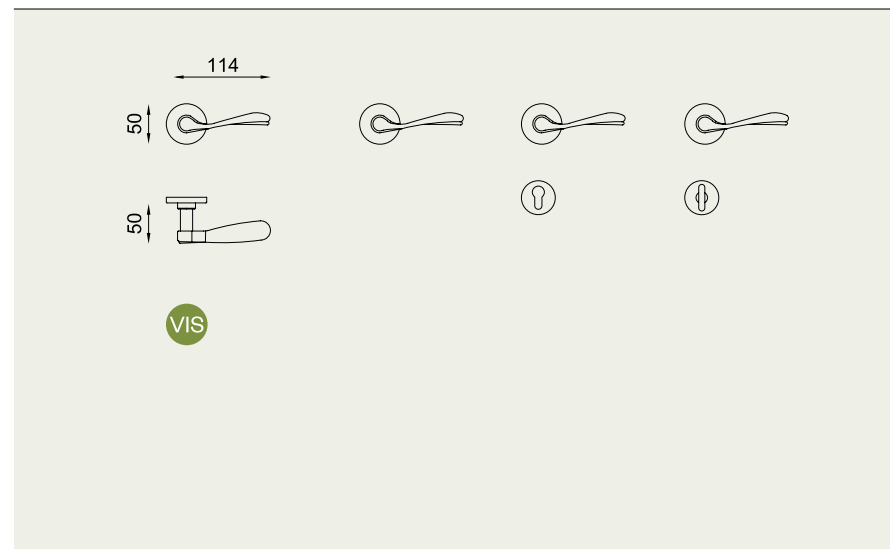

I51

carola

design:
Dnd technical
division

made in italy



ZS

152-

Zamak (Цам)
Zamak



ZS
Матовое
золото
Satin gold

ZCS
Матовый
хром
Satin chrome

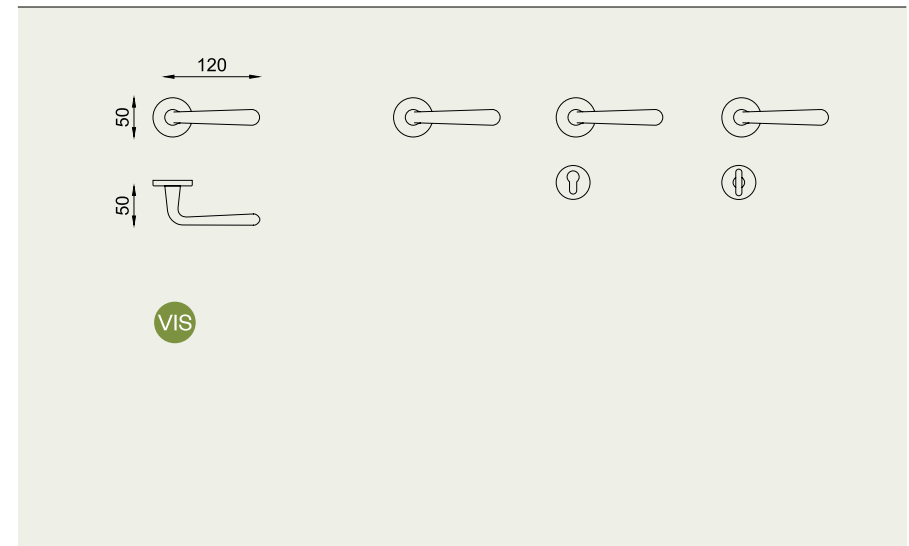

153

bruxelles

design:
Dnd technical
division

made in italy



OLV

I54-

Латунь
Solid brass



OLV
Полированное
золото
Polished gold



OCS
Матовый
хром
Satin chrome



OGH
Матовая
бронза
Matt satin bronze



FAN
Античное
серебро
Antique iron

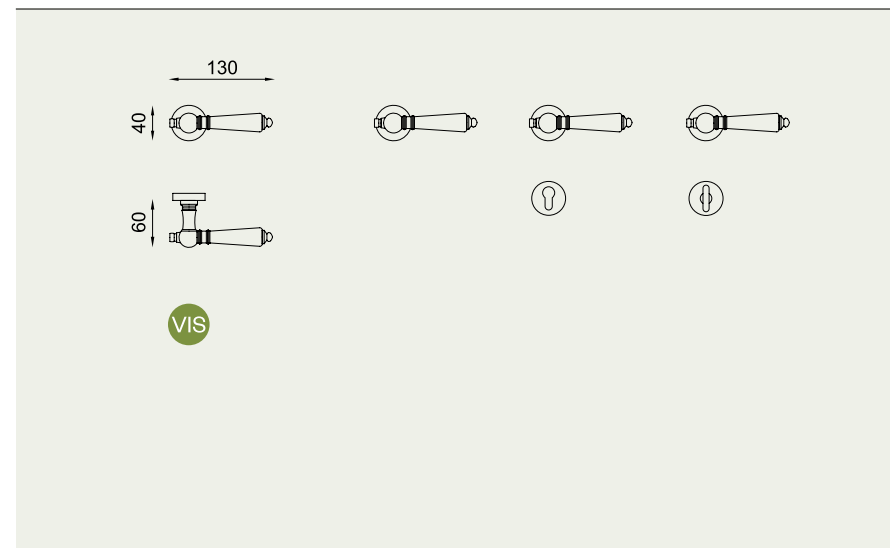

I55

daniela

design:
Didier Schweizer

made in italy



Латунь
Hot stamped brass



OS
Матовое
золото
*Matt satin
gold*

OC
Полированный
хром
*Power polished
chrome*

OCS
Матовый
хром
*Power satin
chrome*



OGH
Матовая
бронза
*Matt satin
bronze*

ONO
Чёрный
Black

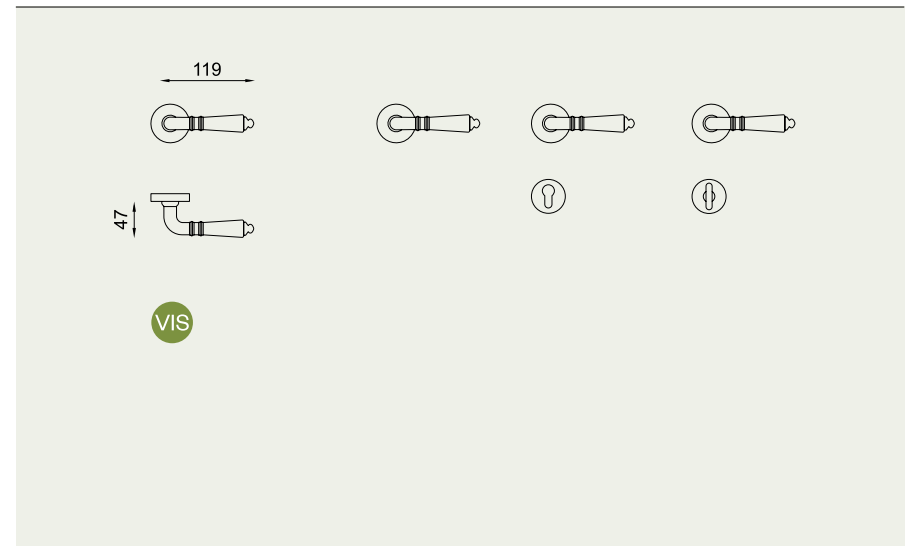

monica

design:
Dnd technical
division

made in italy



ONV+PI

158-

Латунь
Solid brass



OLV+PI
Полированное
золото
Polished gold



ONV+PI
Полированный
никель
Polished nickel



AF+P8
Античная
бронза
Antique bronze

PI - Белый фарфор - White porcelain

P8 - Бежевый «потрескавшийся» фарфор - Beige "Crackled" porcelain

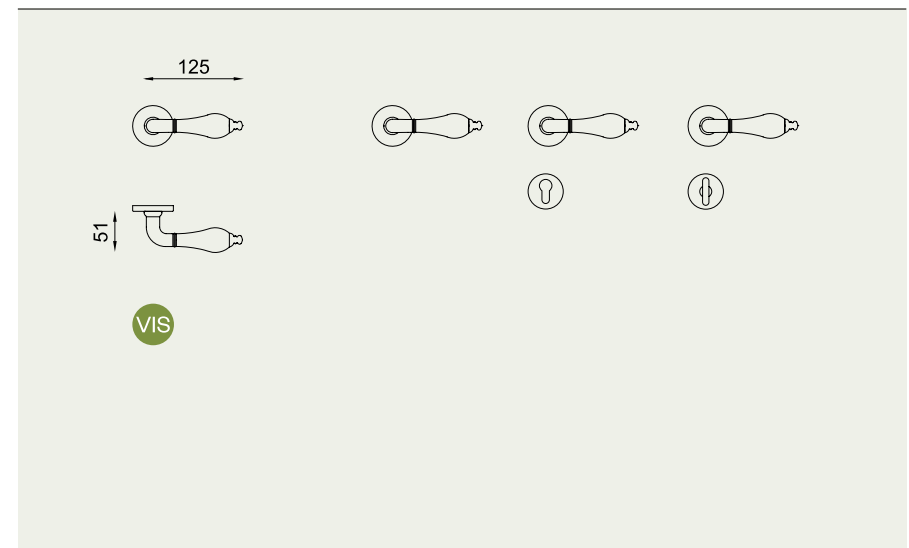

159

lirica

design:
Dnd technical
division

made in italy



Латунь
Solid brass



OLV
Полированное
золото
Polished gold



OCS
Матовый
хром
Satin chrome



ONV
Полированный
никель
Polished nickel



AB
Античная
бронза
Antique bronze



ONO
Чёрный
Black

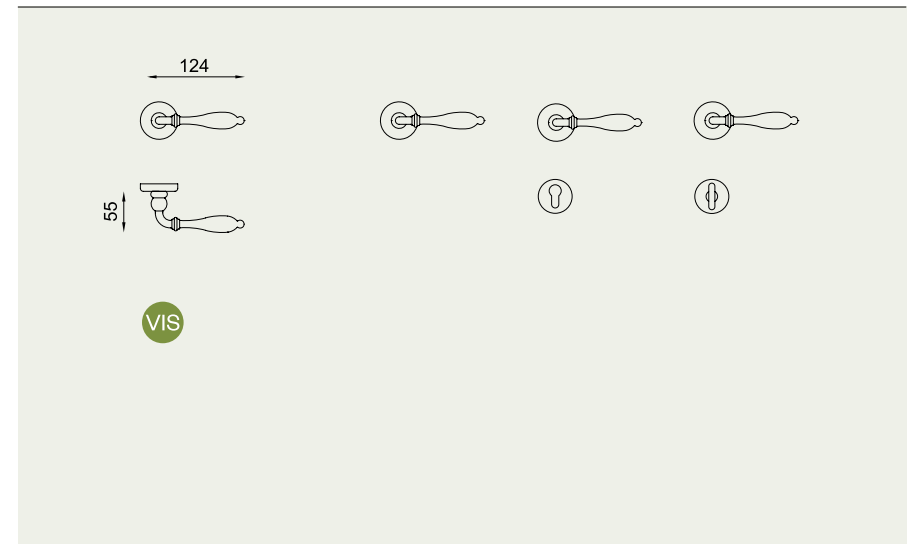

OLV

160-

161

joy

design:
Dnd technical
division

made in italy



Латунь
Solid brass



OCS
Матовый
хром
Power satin
chrome

ONO
Чёрный
Black

OLV

162-

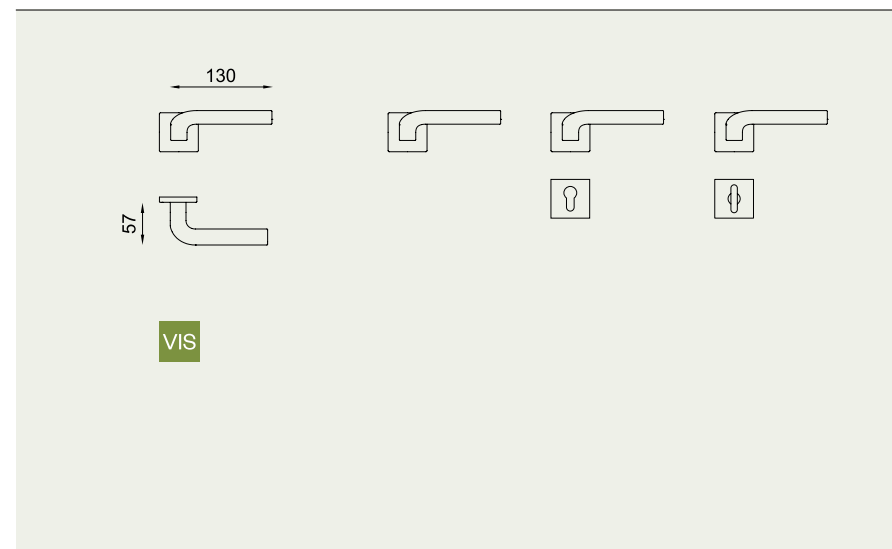

163

holly

design:
Dnd technical
division

made in italy



Латунь
Solid brass



OC
Полированный
хром
Polished chrome

OCS
Матовый
хром
Satin chrome

OC

164-

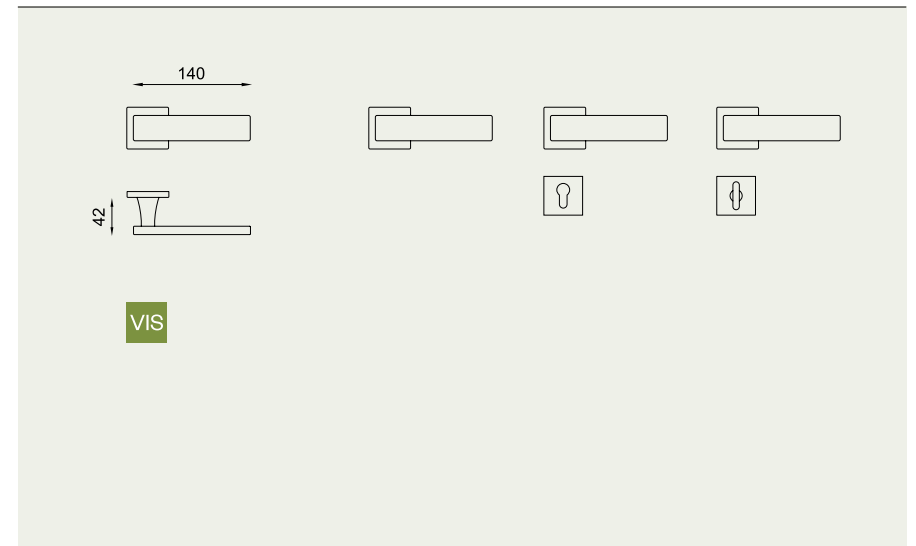

165

quattro

design:
Dnd technical
division

made in italy



ZNE

166-

Zamak (Цам)
Zamak



ZC
Полированный
хром
Polished chrome



ZCS
Матовый
хром
Satin chrome



ZGN
Матовая
бронза
Matt satin bronze



ZBN
Белый
White



ZNE
Чёрный
Black

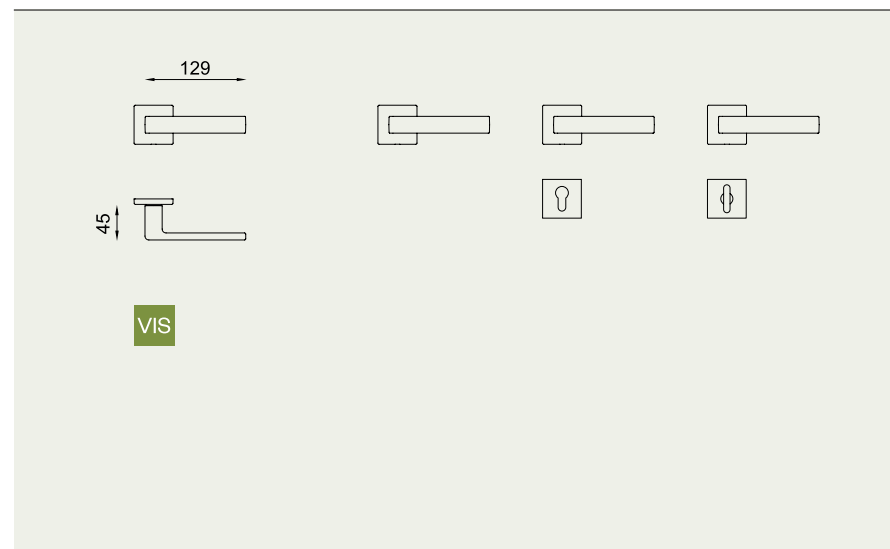

167

artik

design:
Martinelli Lab
made in italy

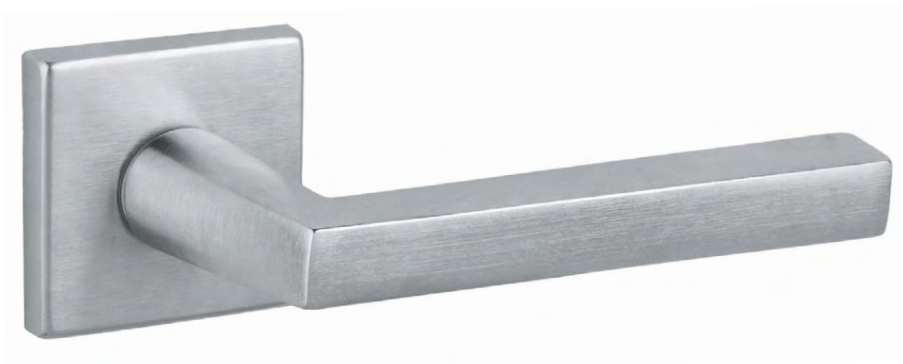

ZCS

168-

Zamak (Цам)
Zamak



ZCS
Матовый
хром
Satin chrome

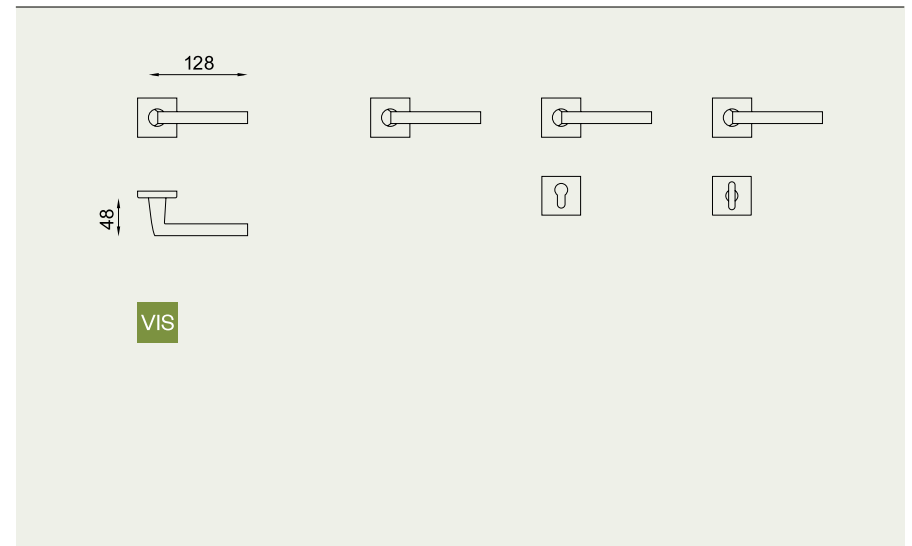

169

ручки для
раздвижных
дверей

*handles
sliding
door*

quadra

Dnd technical division

2185 /SI
53 MM



noxia

Dnd technical division

2197 /SI
53 MM



quadra

Dnd technical division

2186 /S
53 MM



noxia

Dnd technical division

2187 /SI
53 MM



завертки
turn & release

anik brilliant

FINE RDN68+A
45 MM



isabella

FINE 2406+A
50 x 4 MM



drop levante

FINE RDN20+A
50 x 7 MM



ginkgo short

FINE RDN25+A
50 x 7 MM



DUE

VIS NODN65



(IN)finito

NODN66



lucrezia

R RDN30+A
50 x 6 mm



luxury

FINE RDN12+A
50 x 7 mm



pluris

FINE RDN49+A
50 x 7 mm



pod

FINE RDN77+A
50 x 4 mm



edra O2

FINE RDN41+A
50 x 4 mm



timeless

FINE RDN50+A
50 x 4 mm



viva!

FINE RDN44+A
50 x 4 mm



zeppelin

VIS 2403+A
50 x 7 mm



luce P
iki
san
luce
chop
stesso



VIS RDN22+A
50 x 7 MM

beauty
bruxeless
classic
daniela
lirica
monika
ovum
lady
lady plate
tipo



VIS 2402+A
50 x 7 MM

unico
leva
leva mirror



U 2413+A
30 x 2 MM

artik
holly
quattro
joy



VIS RDN24+A
50 x 7 MM

НАКЛАДКИ
НА ЦИЛИНДР
escutcheons

drop
ginkgo
isabella
luxury
anik brilliant
pod
short
timeless
viva!



FINE BD40Y

beauty
bruxeless
chop
classic
daniela
iki
luce
luce P

lirica
lady
monica
ovum
san
stesso
tipo
zeppelin



VIS BDI2Y

levante
leva
leva mirror
unico



U BD80Y

artik
joy
holly
quattro



VIS BDI4Y

edra O2

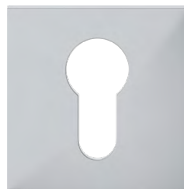

FINE BD41Y

lucrezia



R BD32Y

pluris



BD48Y

заметки / notes

A grid of graph paper for taking notes. The grid consists of 20 columns and 20 rows of small squares. The text "заметки / notes" is written in the top-left corner of the grid.

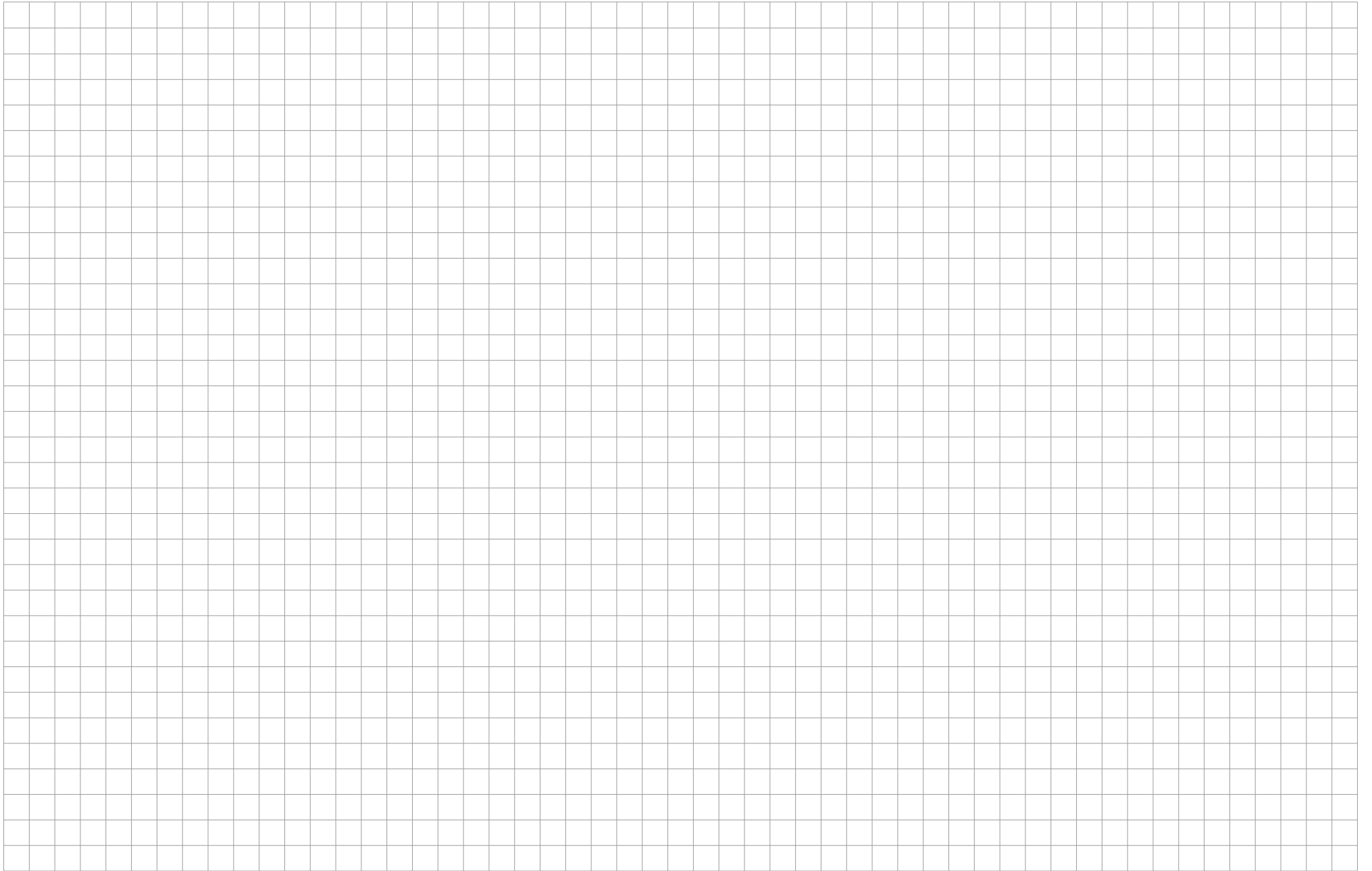



8 800 200 46 66
звонок по России
бесплатный

volhovec.ru



© Волховец / Июль 2023
Все права защищены.

made by
dnd

dnd
handles
with care



8 800 200 46 66
звонок по России
бесплатный

volhovec.ru

 **Волховец**
ДВЕРИ И ИНТЕРЬЕРНЫЕ РЕШЕНИЯ

